

INVESTOR	MENDELOVA UNIVERZITA V BRNĚ ZEMĚDĚLSKÁ 1/1665, 613 00 BRNO
HLAVNÍ PROJEKTANT	ING. ARCH. PETR GOLEŠ AUTORIZOVANÝ ARCHITEKT PURKYŇOVA 35A, 612 00, BRNO TEL.: +420 608 130 679 <a href="http://www.petrgoles.cz">www.petrgoles.cz</a>
NÁZEV STAVBY	DODÁVKA ATYPICKÉHO KANCELÁŘSKÉHO NÁBYTKU PRO PRÁVNÍ ODDĚLENÍ MENDELU
MÍSTO STAVBY	ZEMĚDĚLSKÁ 810/3, 613 00 BRNO
STUPEŇ	DOKUMENTACE PRO PROVÁDĚNÍ INTERIÉRU
DATUM	10/2020

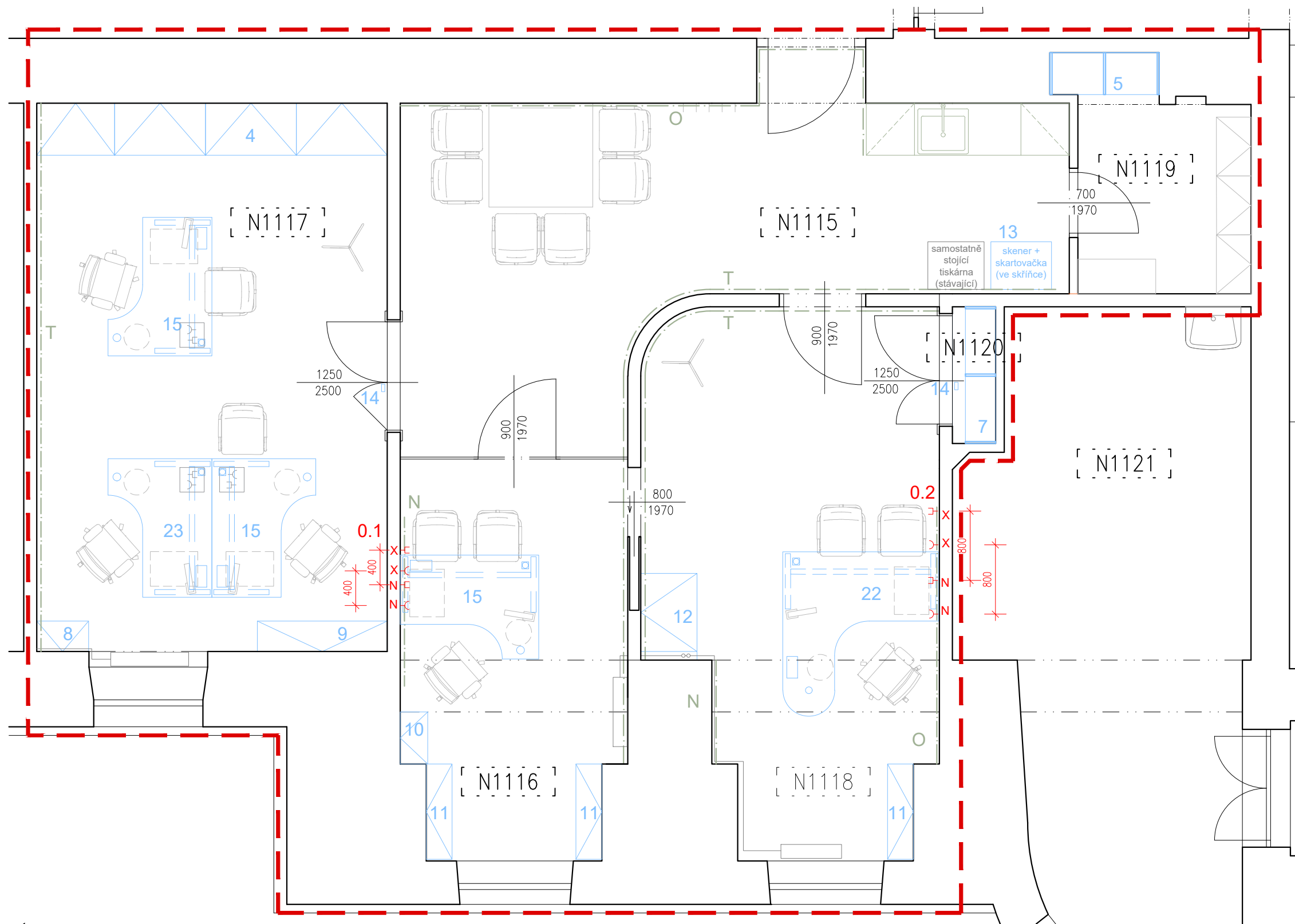

LEGENDA MÍSTNOSTI\_NOVÝ STAV

ozn.	název	podlaha	plocha m <sup>2</sup>	poznámka
N1115	PŘEDSÍŇ	PVC	22,96	
N1116	KANCELÁŘ	PVC	11,53	
N1117	KANCELÁŘ	DŘEVĚNÉ VLÝSKY	25,63	
N1118	KANCELÁŘ	PVC	19,36	
N1119	SPISOVNA	PVC	5,10	
N1120	SKLAD	KOBEREC	0,79	

LEGENDA MATERIÁLŮ A PRVKŮ:

- HRANICE ŘEŠENÝCH PROSTOR
- ZAŘÍZOVACÍ PŘEDMĚTY
- OTOPNÁ TĚLESA

STÁVAJÍCÍ PRVKY

- PONECHANÉ STÁVAJÍCÍ PRVKY

NOVÉ PRVKY

- NOVÉ PRVKY – ATYPICKÉ
- NOVÉ PRVKY – TYPICKÉ (NENÍ SOUČÁSTÍ TĚTO DOKUMENTACE)

- RŮŠENÁ POZICE EL./DAT. ZÁSUVKY
- PŘESUN EL./DAT. ZÁSUVKY – NOVÁ POZICE

PRVKY REALIZOVANÉ V PŘEDCHOZÍ FÁZI

- ARCHIVAČNÍ SKŘIŇ S KUCHYŇKOU
- ZVLÁŠTNÍ POUZDROVÉ ÚPRAVY STĚN
  - N – magnetický popisovatelný nátěr
  - O – dřevěný obklad
  - T – tapeta

NOVÉ ATYPICKÉ PRVKY

- |  |                             |  |                           |
|--|-----------------------------|--|---------------------------|
|  | ATYPICKÁ SKŘIŇ              |  | ATYPICKÝ KANCELÁŘSKÝ STŮL |
|  | ATYPICKÁ POLICOVÁ SESTAVA   |  | ATYPICKÝ KANCELÁŘSKÝ STŮL |
|  | ATYPICKÁ SKŘIŇ              |  | ATYPICKÝ KANCELÁŘSKÝ STŮL |
|  | ATYPICKÁ SKŘIŇ              |  |                           |
|  | ATYPICKÁ SKŘIŇ              |  | PŘESUN ZÁSUVKY            |
|  | ATYPICKÁ SKŘIŇ              |  | PŘESUN ZÁSUVKY            |
|  | ATYPICKÁ SKŘIŇ              |  |                           |
|  | ATYPICKÁ SKŘIŇ              |  |                           |
|  | ATYPICKÁ SKŘIŇKA POD SKENER |  |                           |
|  | ZÁPADKA PRO TYČ SPODNÍ      |  |                           |

INVESTOR	MENDELOVA UNIVERZITA V BRNĚ ZEMĚDĚLSKÁ 1/1665, 613 00 BRNO
HLAVNÍ PROJEKTANT	ING. ARCH. PETR GOLEŠ AUTORIZOVANÝ ARCHITEKT PURKYŇOVA 35A, 612 00, BRNO TEL.: +420 608 130 679 www.petrgoles.cz

PROJEKT  
DODÁVKA ATYPICKÉHO KANCELÁŘSKÉHO  
NÁBYTKU PRO PRÁVNÍ ODDĚLENÍ MENDELU

MÍSTO STAVBY	ZEMĚDĚLSKÁ 810/3, 613 00 BRNO
STUPEŇ	DOKUMENTACE PRO PROVÁDĚNÍ INTERIÉRU
MĚŘÍTKO	1:50
DATUM	10/2020

NÁZEV VÝKRESU  
PŮDORYS  
NOVÝ STAV

POZNÁMKY

- NABÍDKA BUDE OBSAHOVAT PRODUKTOVÝ ČI KATALOGOVÝ LIST NEBO OBDOBŇÝ DOKUMENT OBSAHUJÍCÍ VYOBRAZENÍ VŠECH NABÍZENÝCH TYPOVÝCH KOMPONENTŮ JEDNOTLIVÝCH PRVKŮ, NÁZEV VÝROBCE, TYP NEBO OZNAČENÍ VÝROBKU, PŘÍPADNĚ DALŠÍ UPŘESŇUJÍCÍ ÚDAJE UMOŽŇUJÍCÍ JEDNOZNAČNOU IDENTIFIKACI NABÍZENÝCH TYPOVÝCH KOMPONENT JEDNOTLIVÝCH PRVKŮ (STOLOVÁ PODNOŽ, KABELOVÝ MOST, KABELOVÁ PRŮCHODKA, NOSIČ PC, STOLOVÁ NOHA, ROHOVÁ NOHA, BOČNÍ KRYT KABELÁŽE, ODKLOPNÉ PŘÍPOJNÉ MÍSTO K ZABUDOVÁNÍ DO STOLOVÉ DESKY, KOVÁNÍ SE SYSTÉMEM MĚKKÉHO A TICHÉHO TLUMENÍ DOVÍRÁNÍ, SYSTÉM OTEVÍRÁNÍ ŤUKNUTÍM DO ČÍLKA!)
- PŘÍPADNÉ ZMĚNY A ODCHYLKY OD PROJEKTU MUSEJÍ BÝT PŘEDEM PROJEDNÁNY A SCHVÁLENY ARCHITEKTEM!
- PLATNÁ VERZE USPOŘÁDÁNÍ NÁBYTKU V MÍSTNOSTI N1117 JE VE VÝKRESU N1117 – NOVÝ STAV NÁBYTEK. VE VÝKRESECH AXONOMETRIE A VIZUALIZACÍCH JE ZNÁZORNĚNA PŮVODNÍ VERZE USPOŘÁDÁNÍ MÍSTNOSTI SE DVĚMA STOLY.

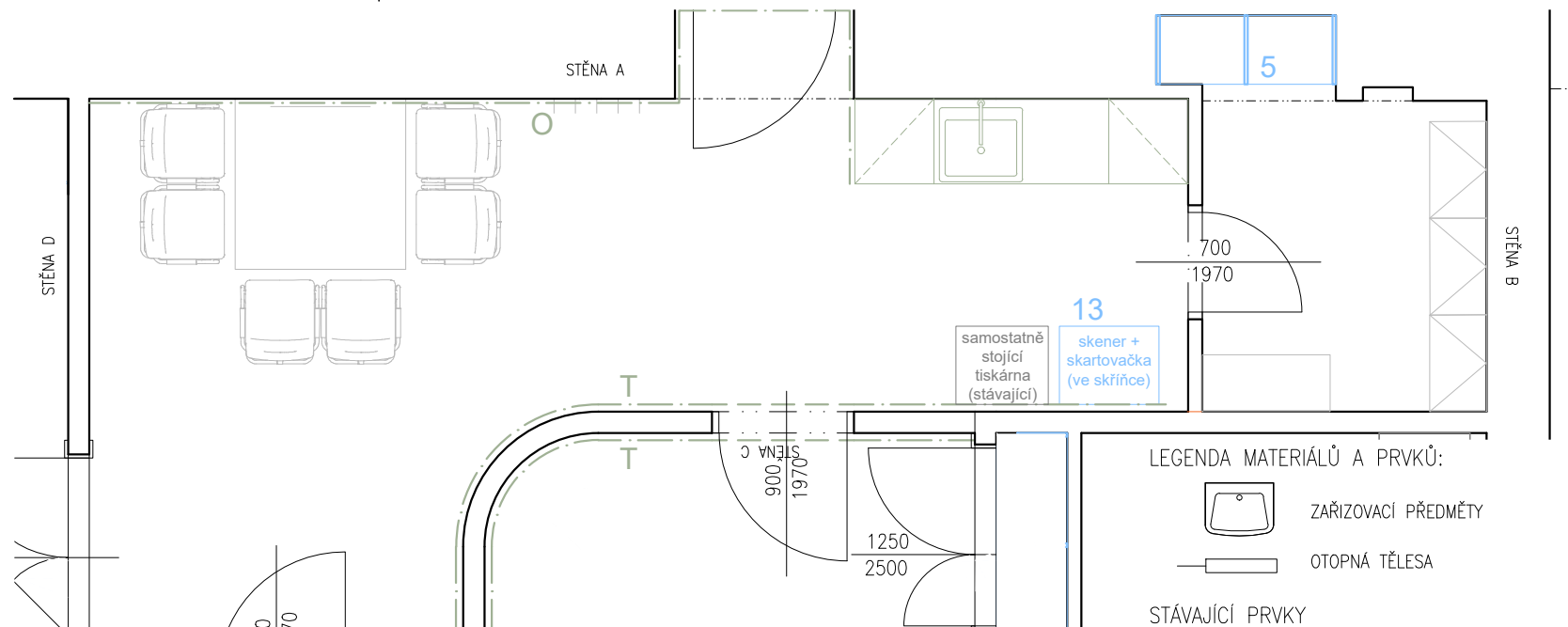

LEGENDA MATERIÁLŮ A PRVKŮ:

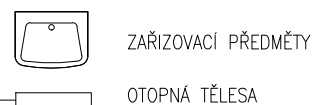

STÁVAJÍCÍ PRVKY

— PONECHANÉ STÁVAJÍCÍ PRVKY

NOVÉ PRVKY

4 — NOVÉ PRVKY – ATYPICKÉ  
 — NOVÉ PRVKY – TYPICKÉ (NENÍ SOUČÁSTÍ TĚTO DOKUMENTACE)

PRVKY REALIZOVANÉ V PŘEDCHOZÍ FÁZI

— ARCHIVAČNÍ SKŘÍŇ S KUCHYŇKOU  
 — ZVLÁŠTNÍ POVRCHOVÉ ÚPRAVY STĚN  
 N – magnetický popisovatelný nátěr  
 O – dřevěný obklad  
 T – tapeta

POHLEDY | N1119 | M1:50

POHLED NA STĚNU A

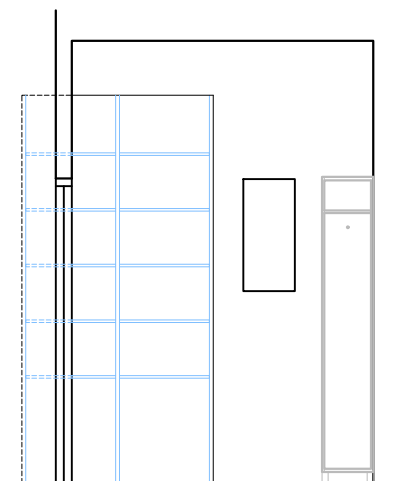

POHLED NA STĚNU B

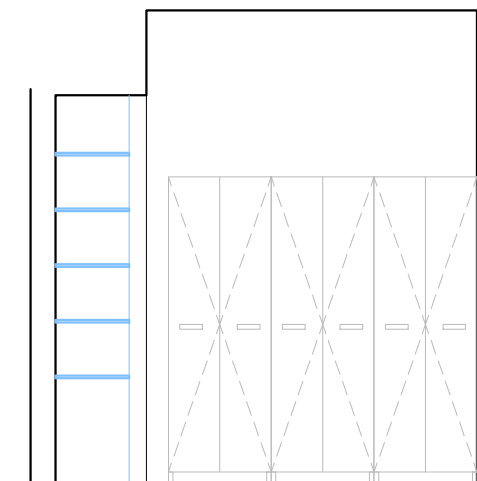

POHLED NA STĚNU C

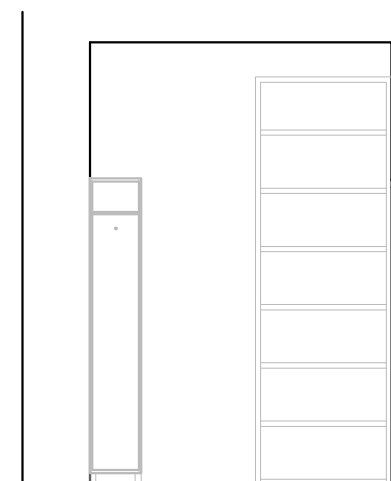

POHLED NA STĚNU D

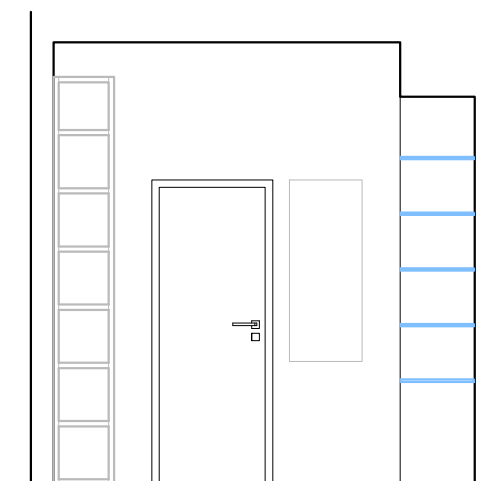

POHLEDY | N1115 | M1:50

POHLED NA STĚNU A

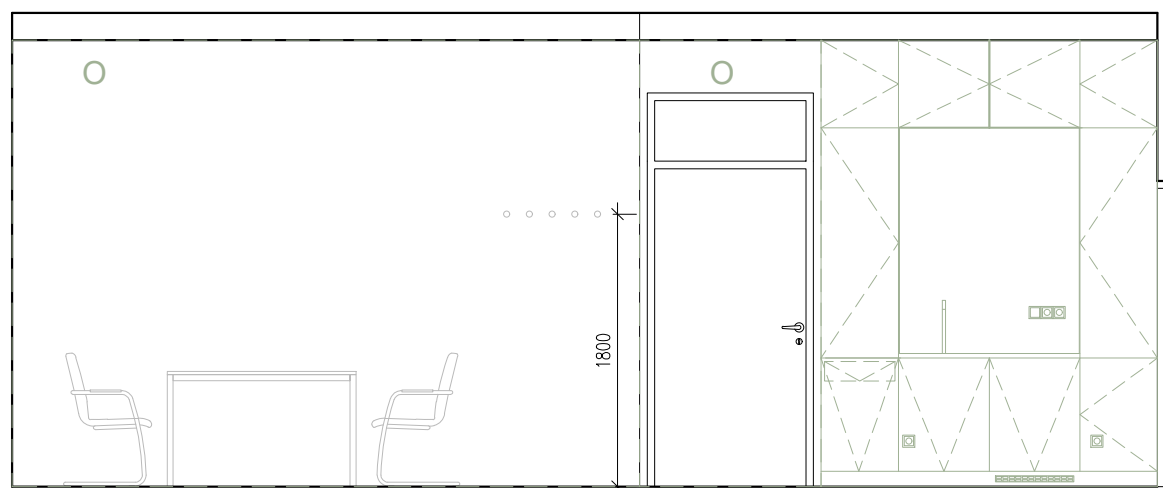

POHLED NA STĚNU B

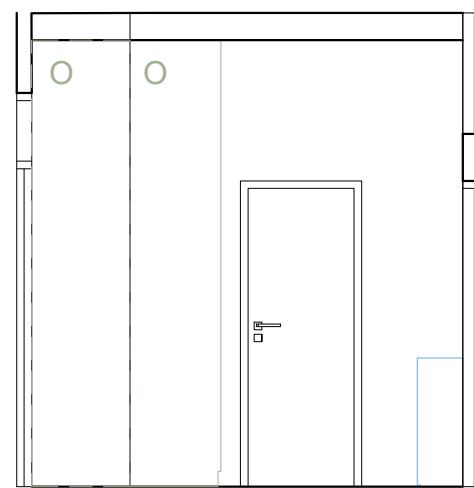

POHLED NA STĚNU C

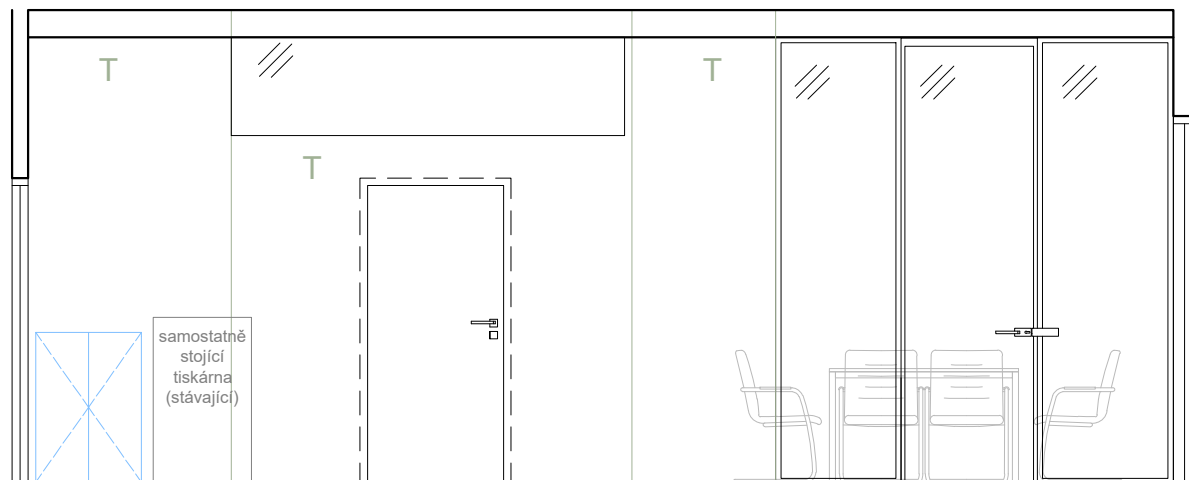

POHLED NA STĚNU D

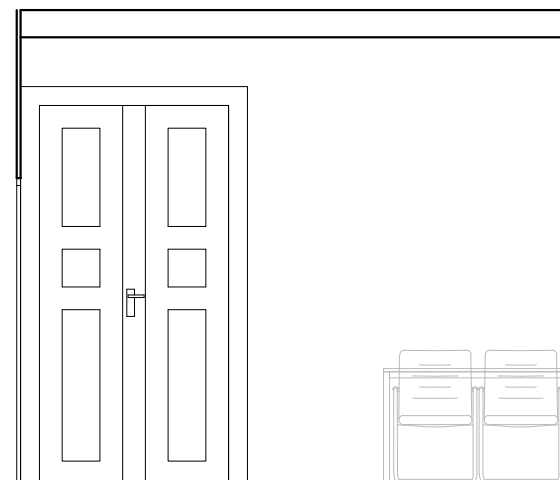

INVESTOR	MENDELOVA UNIVERZITA V BRNĚ ZEMĚDĚLSKÁ 1/1665, 613 00 BRNO
HLAVNÍ PROJEKTANT	ING. ARCH. PETR GOLEŠ AUTORIZOVANÝ ARCHITEKT PURKYŇOVA 35A, 612 00, BRNO TEL.: +420 608 130 679 www.petrgoals.cz

PROJEKT  
 DODÁVKA ATYPICKÉHO KANCELÁŘSKÉHO  
 NÁBYTKU PRO PRÁVNÍ ODDĚLENÍ MENDELU

MÍSTO STAVBY	ZEMĚDĚLSKÁ 810/3, 613 00 BRNO
STUPEŇ	DOKUMENTACE PRO PROVÁDĚNÍ INTERIÉRU
MĚŘÍTKO	1:50
DATUM	10/2020

NÁZEV VÝKRESU  
 N1115 a N1119 - NOVÝ STAV  
 NÁBYTEK

### 13 ATYPICKÁ SKŘÍŇKA PRO UMÍSTĚNÍ SKARTOVAČKY A SKENERU

- nová atypická skříň dřevěná, určená k umístění skartovačky (dovnitř skříňky) a skeneru, trvale připojeného k PC m. č. N1118 (skener umístěn na horní desce skříňky)
- korpus LTD, dekor dub pískový (odpovídá již realizované kuchyňce a obkladu stěn v m. č. N1115), tl. 18 mm
- otevíravá dvířka – dekor stejný jako korpus, kování se systémem měkkého a tichého tlumení dovírání, systém otevírání bez viditelných úchytek a madel fuknutí do čílka na jakémkoliv místě dvířek, soklík ve stejném dekoru jako korpus
- nutno přesně doměřit rozměry místnosti na místě stavby a rozměry skříňky upravit dle potřeby (ověřit i rozměry stávajícího skeneru a skartovačky na listy A4)
- dřevěný policový díl silný a odolný pro uskladnění, zabránění průhybu
- skříňka uzpůsobená plánovanému účelu a zatížení, kabelová průchodka v zadní stěně pro napájení skartovačky
- kompletní dodávka včetně dopravy a montáže
- počet kusů: 1

#### ATYPICKÁ SKŘÍŇKA PRO UMÍSTĚNÍ SKARTOVAČKY A SKENERU | M1:25

PŮDORYSNÝ ŘEZ VE VÝŠCE 150 mm

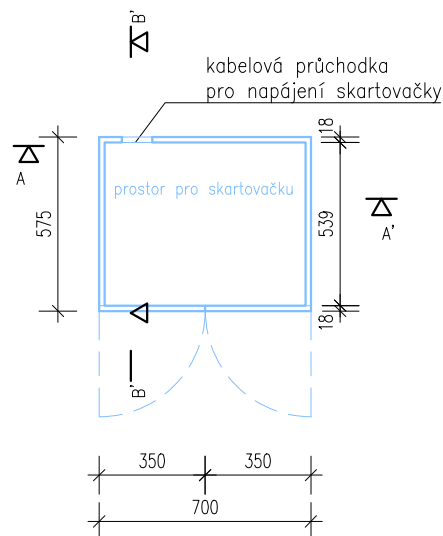

ČELNÍ POHLED

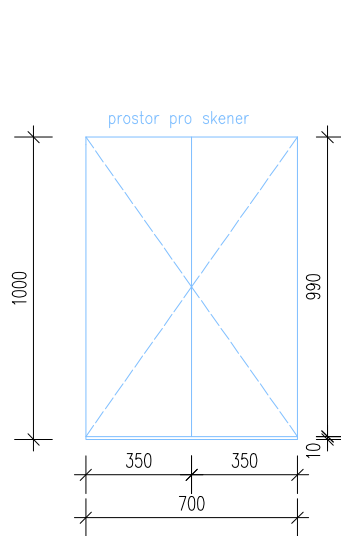

ŘEZ A-A'

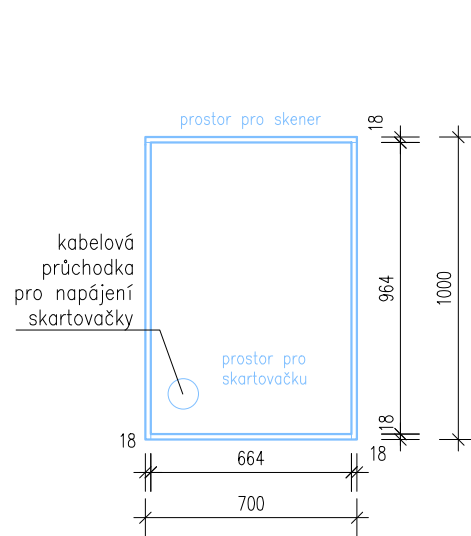

ŘEZ B-B'

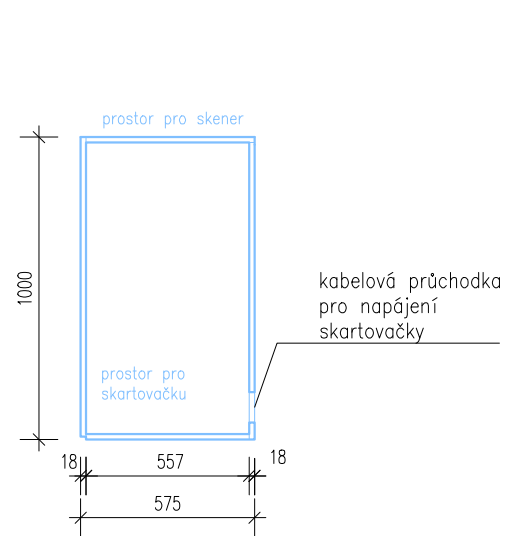

VIZUALIZACE SKŘÍŇKY 13

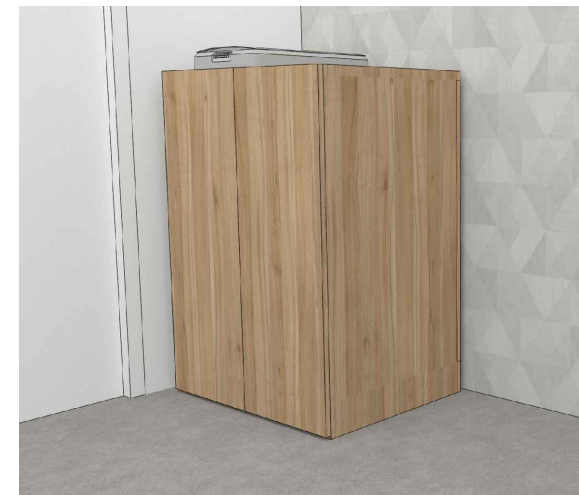

dekor dub pískový

INVESTOR	MENDELOVA UNIVERZITA V BRNĚ ZEMĚDĚLSKÁ 1/1665, 613 00 BRNO
HLAVNÍ PROJEKTANT	ING. ARCH. PETR GOLEŠ AUTORIZOVANÝ ARCHITEKT PURKÝŇOVA 35A, 612 00, BRNO TEL.: +420 608 130 679 www.petrgoles.cz

PROJEKT  
DODÁVKA ATYPICKÉHO KANCELÁŘSKÉHO  
NÁBYTKU PRO PRÁVNÍ ODDĚLENÍ MENDELU

MÍSTO STAVBY	ZEMĚDĚLSKÁ 810/3, 613 00 BRNO
STUPEŇ	DOKUMENTACE PRO PROVÁDĚNÍ INTERIÉRU
MĚŘÍTKO	1:25
DATUM	10/2020

NÁZEV VÝKRESU  
N1115 - NOVÝ STAV  
NÁBYTEK

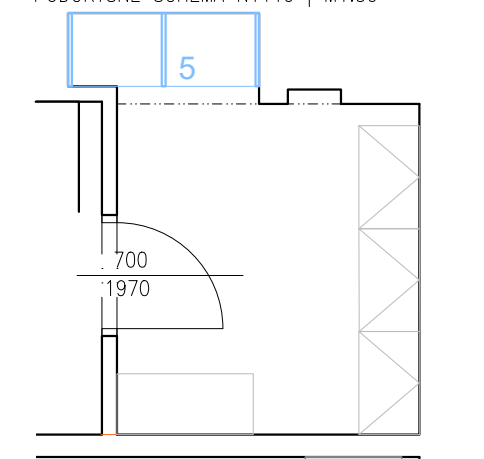
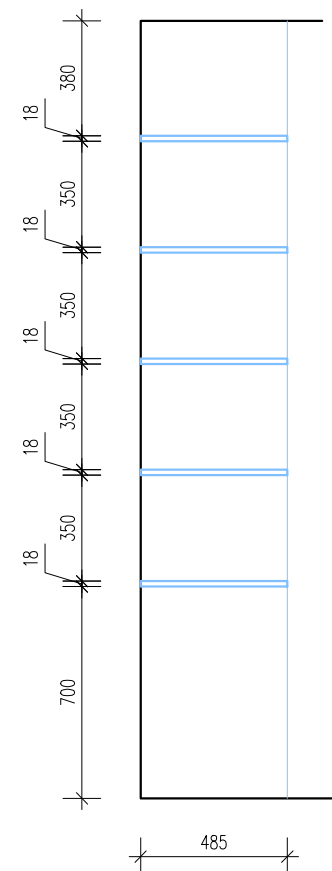
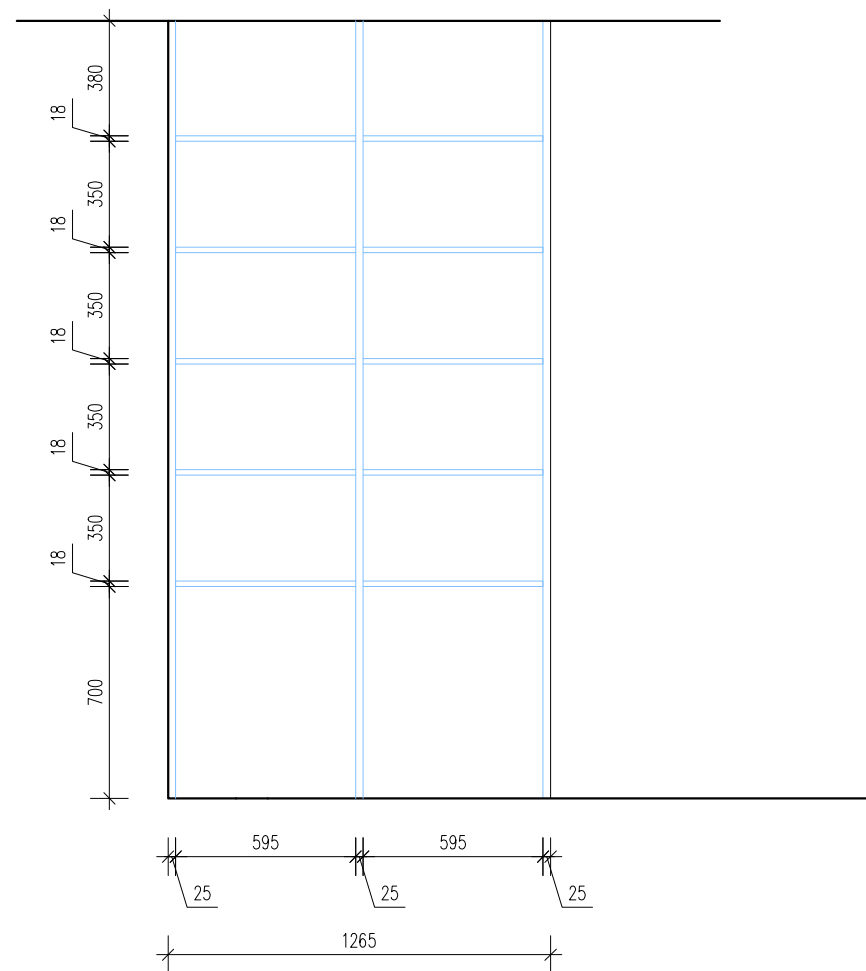

5 ATYPICKÁ POLICOVÁ SESTAVA

- nová atypická policová sestava, montáž na místě do niky!
- korpus - dvě bočnice a středový nosný díl LTD, dekor stejný, jako v rámci předchozí fáze stavebních úprav dekor realizované kuchyňky v m. č. N1115 - dub pískový, tl. 25 mm
- policové díly LTD tl. 18 mm - policové díly musejí být dostatečně únosné a odolné pro uskladnění šanonů, nutné je zabránění průhybu
- sestava musí být uzpůsobená plánovanému účelu a zatížení (uskladnění šanonů)
- nutno předem přesně doměřit rozměry niky!
- skryté spojovací prvky (kolíky, lamelky) - tl. materiálu volena dle potřebné nosnosti
- upevnění ke stěně pomocí vhodného kotvení (součást dodávky)
- kompletní dodávka včetně dopravy, montáže a kotvení ke stěnám
- počet kusů: 1



dekor dub pískový

INVESTOR	MENDELOVA UNIVERZITA V BRNĚ ZEMĚDĚLSKÁ 1/1665, 613 00 BRNO
HLAVNÍ PROJEKTANT	ING. ARCH. PETR GOLEŠ AUTORIZOVANÝ ARCHITEKT PURKYŇOVA 35A, 612 00, BRNO TEL.: +420 608 130 679 www.petrgoles.cz

PROJEKT  
**DODÁVKA ATYPICKÉHO KANCELÁŘSKÉHO  
 NÁBYTKU PRO PRÁVNÍ ODDĚLENÍ MENDELU**

MÍSTO STAVBY	ZEMĚDĚLSKÁ 810/3, 613 00 BRNO
STUPEŇ	DOKUMENTACE PRO PROVÁDĚNÍ INTERIÉRU
MĚŘÍTKO	1:25, 1:50
DATUM	10/2020

NÁZEV VÝKRESU  
**N1119 - NOVÝ STAV  
 NÁBYTEK**

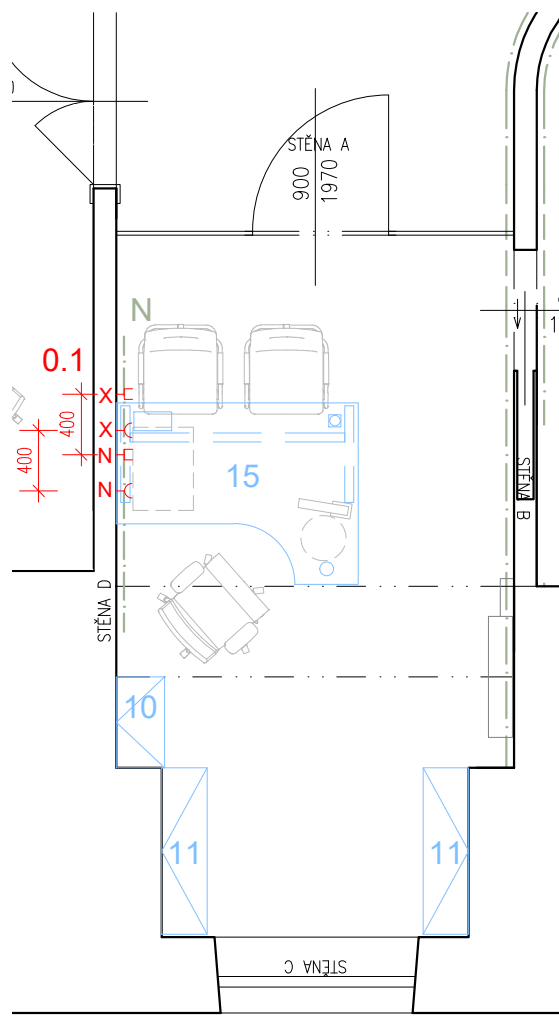

POHLED NA STĚNU A

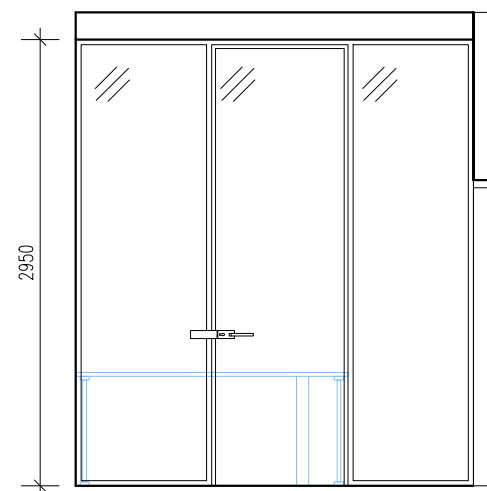

POHLED NA STĚNU B

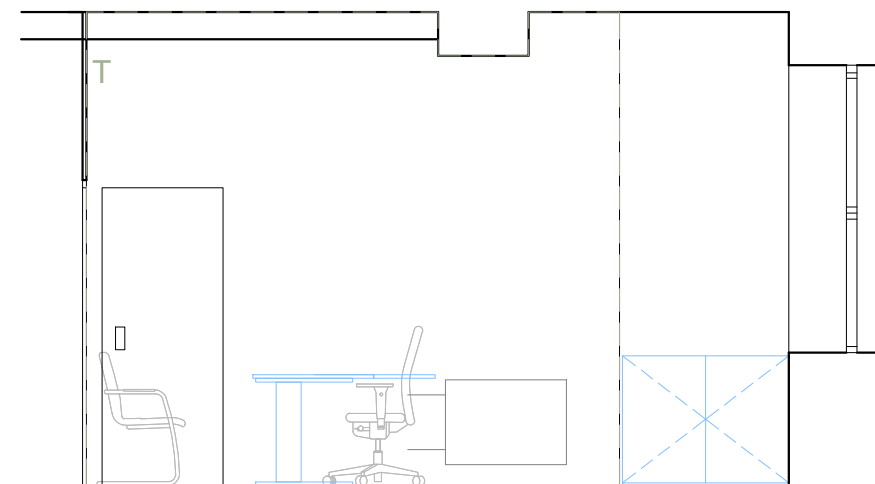

POHLED NA STĚNU C

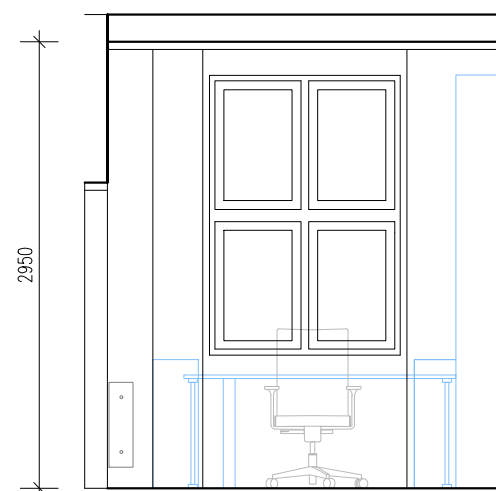

POHLED NA STĚNU D

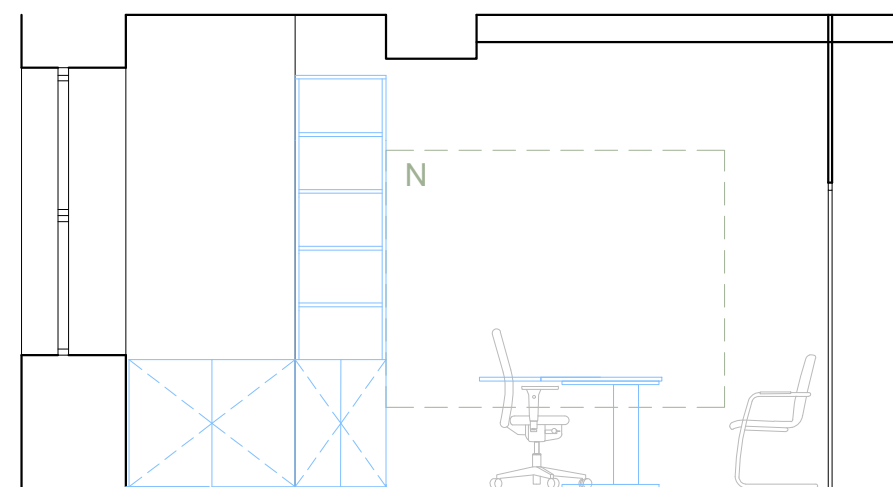

LEGENDA MATERIÁLŮ A PRVKŮ:

- ZAŘIZOVACÍ PŘEDMĚTY
- OTOPNÁ TĚLESA

STÁVAJÍCÍ PRVKY

- PONECHANÉ STÁVAJÍCÍ PRVKY

NOVÉ PRVKY

- NOVÉ PRVKY – ATYPICKÉ
- NOVÉ PRVKY – TYPICKÉ (NENÍ SOUČÁSTÍ TĚTO DOKUMENTACE)
- RUŠENÁ POZICE EL./DAT. ZÁSUVEK
- PŘESUN EL./DAT. ZÁSUVEK – NOVÁ POZICE

PRVKY REALIZOVANÉ V PŘEDCHOZÍ FÁZI

- ARCHIVAČNÍ SKŘÍŇ S KUCHYŇKOU
- ZVLÁŠTNÍ POVRCHOVÉ ÚPRAVY STĚN
  - N – magnetický popisovatelný nátěr
  - O – dřevěný obklad
  - T – tapeta

0.1 POSUN ZÁSUVEK

- posun datových a el. zásuvek o 400 mm směrem k oknu
- nutno posunout zásuvky tak, aby korespondovaly s pozicí stolu – hrana stolové desky nejbližší k prosklené příčce bude od ní vzdálena 1100 mm. Zásuvky nesmějí být zakryty např. boční nohou stolu – nutno předem ověřit na místě a pozici zásuvek odsouhlasit architektem!
- součástí prací je kompletní přesun zásuvek, tedy bourací práce (demontáž a odpojení zásuvek), přesun a opětovná instalace zásuvek včetně zapravení, výmalby v odstínu shodném s výmalbou místnosti a uvedení zásuvek do provozu vč. zkoušky



INVESTOR	MENDELOVA UNIVERZITA V BRNĚ ZEMĚDĚLSKÁ 1/1665, 613 00 BRNO
HLAVNÍ PROJEKTANT	ING. ARCH. PETR GOLEŠ AUTORIZOVANÝ ARCHITEKT PURKÝŇOVA 35A, 612 00, BRNO TEL.: +420 608 130 679 www.petrgoles.cz

PROJEKT  
DODÁVKA ATYPICKÉHO KANCELÁŘSKÉHO  
NÁBYTKU PRO PRÁVNÍ ODDĚLENÍ MENDELU

MÍSTO STAVBY	ZEMĚDĚLSKÁ 810/3, 613 00 BRNO
STUPEŇ	DOKUMENTACE PRO PROVÁDĚNÍ INTERIÉRU
MĚŘÍTKO	1:50
DATUM	10/2020

NÁZEV VÝKRESU  
N1116 - NOVÝ STAV  
NÁBYTEK

15 KANCELÁŘSKÝ STŮL LEVÝ, ATYPICKÝ

- nový kancelářský stůl
- pracovní deska stolu LTD tl.25 mm s hranou ABS 2 mm, s kabelovou průchodkou a zabudovaným odklopným přípojným místem (zásuvky + RJ45)
- barva desky bílá RAL 9010
- 2x stolová podnož RAL 9006 hliník
- 2x kabelový most typ RAL 9006
- 2x stolová noha RAL 9006
- 1x rohová noha RAL 9006
- 2x boční kryt kabeláže
- do stolové desky zabudované odklopné přípojně místo včetně přívodního kabelu (dl. 3 m) – 3x zásuvka 230V + 2x RJ45
- počet kusů: 1

pozn. zrcadlově převrácená varianta stolu atypický výrobek č. 23

15 KANCELÁŘSKÝ STŮL – PŮDORYSNÝ ŘEZ | M1:25

PŮDORYSNÝ ŘEZ | M1:25

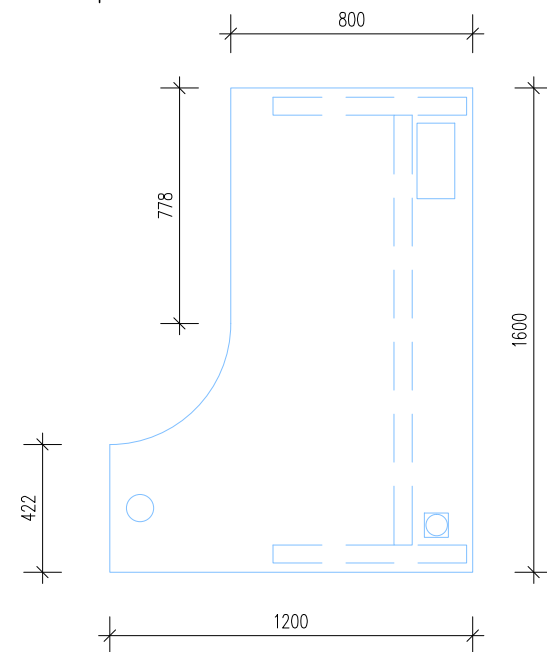

BOČNÍ POHLED | M1:25

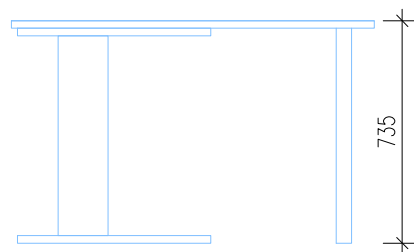

BOČNÍ ŘEZ | M1:25

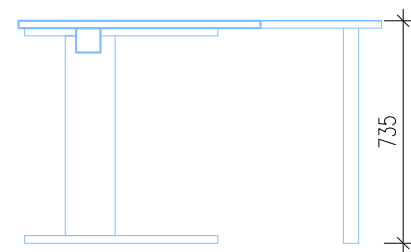

REFERENČNÍ PŘÍKLAD KANCELÁŘSKÉHO STOLU

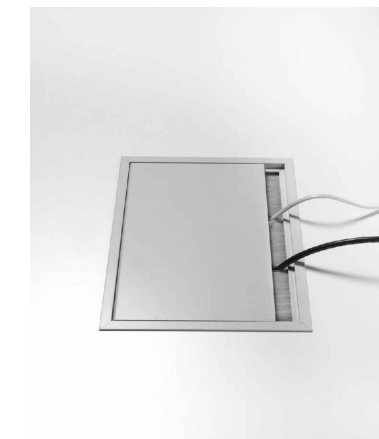

REFERENČNÍ PŘÍKLAD – PŘÍPOJNÉ MÍSTO ZABUDOVANÉ DO STOLOVÉ DESKY

INVESTOR	MENDELOVA UNIVERZITA V BRNĚ ZEMĚDĚLSKÁ 1/1665, 613 00 BRNO
HLAVNÍ PROJEKTANT	ING. ARCH. PETR GOLEŠ AUTORIZOVANÝ ARCHITEKT PURKYŇOVA 35A, 612 00, BRNO TEL.: +420 608 130 679 www.petrgoles.cz

PROJEKT  
DODÁVKA ATYPICKÉHO KANCELÁŘSKÉHO  
NÁBYTKU PRO PRÁVNÍ ODDĚLENÍ MENDELU

MÍSTO STAVBY	ZEMĚDĚLSKÁ 810/3, 613 00 BRNO
STUPEŇ	DOKUMENTACE PRO PROVÁDĚNÍ INTERIÉRU
MĚŘÍTKO	1:25
DATUM	10/2020

NÁZEV VÝKRESU  
N1116 - NOVÝ STAV  
NÁBYTEK



## 10 ATYPICKÁ SKŘÍŇ

- nová atypická skříň nová atypická skříň k ukládání spisů a šanonů
- výšku skříňky zarovnat s horní hranou okna dle skutečného zaměření!
- korpus LTD - dekor dub pískový - dekor stejný, jako v rámci předchozí fáze stavebních úprav dekor realizované kuchyňky v m. č. N1115, tl. 18 mm, policové díly ve stejném dekoru jako korpus
- možnost regulace výškového rozmístění polic
- otevíravá dvířka - dekor stejný jako korpus, kování se systémem měkkého a tichého tlumení dovírání, systém otevírání bez viditelných úchytek a madel tuknutím do čílka na jakémkoliv místě dvířek, nový plný sokl ve stejném dekoru jako korpus
- kompletní dodávka včetně dopravy, montáže a kotvení ke stěnám
- počet kusů: 1

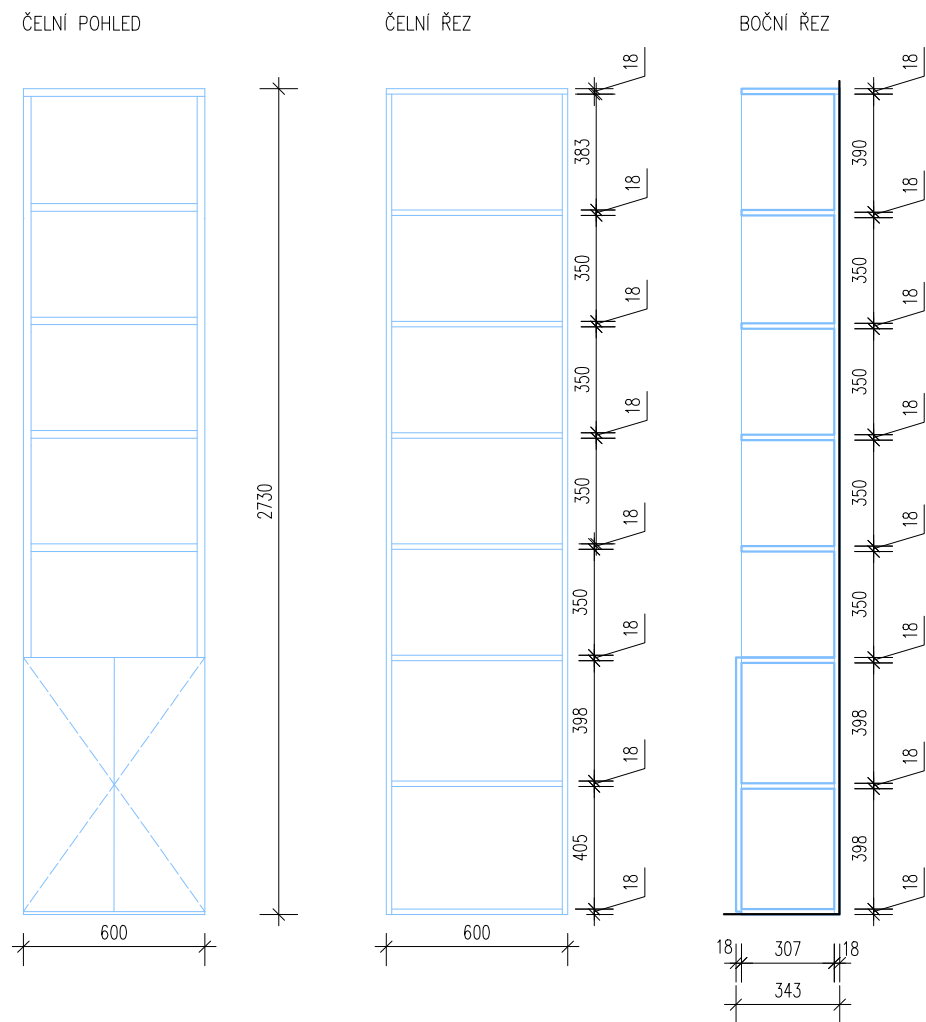

## 11 ATYPICKÁ SKŘÍŇ

- nová atypická skříň k ukládání spisů a šanonů
- výšku skříňky zarovnat s parapetem okna dle skutečného zaměření!
- korpus LTD - dub pískový - dekor stejný, jako v rámci předchozí fáze stavebních úprav dekor realizované kuchyňky v m. č. N1115, tl. 18 mm, policové díly ve stejném dekoru jako korpus
- možnost regulace výškového rozmístění polic
- otevíravá dvířka - dekor stejný jako korpus, kování se systémem měkkého a tichého tlumení dovírání, systém otevírání bez viditelných úchytek a madel tuknutím do čílka na jakémkoliv místě dvířek, nový plný sokl ve stejném dekoru jako korpus
- kompletní dodávka včetně dopravy, montáže a kotvení ke stěnám
- počet kusů: 2

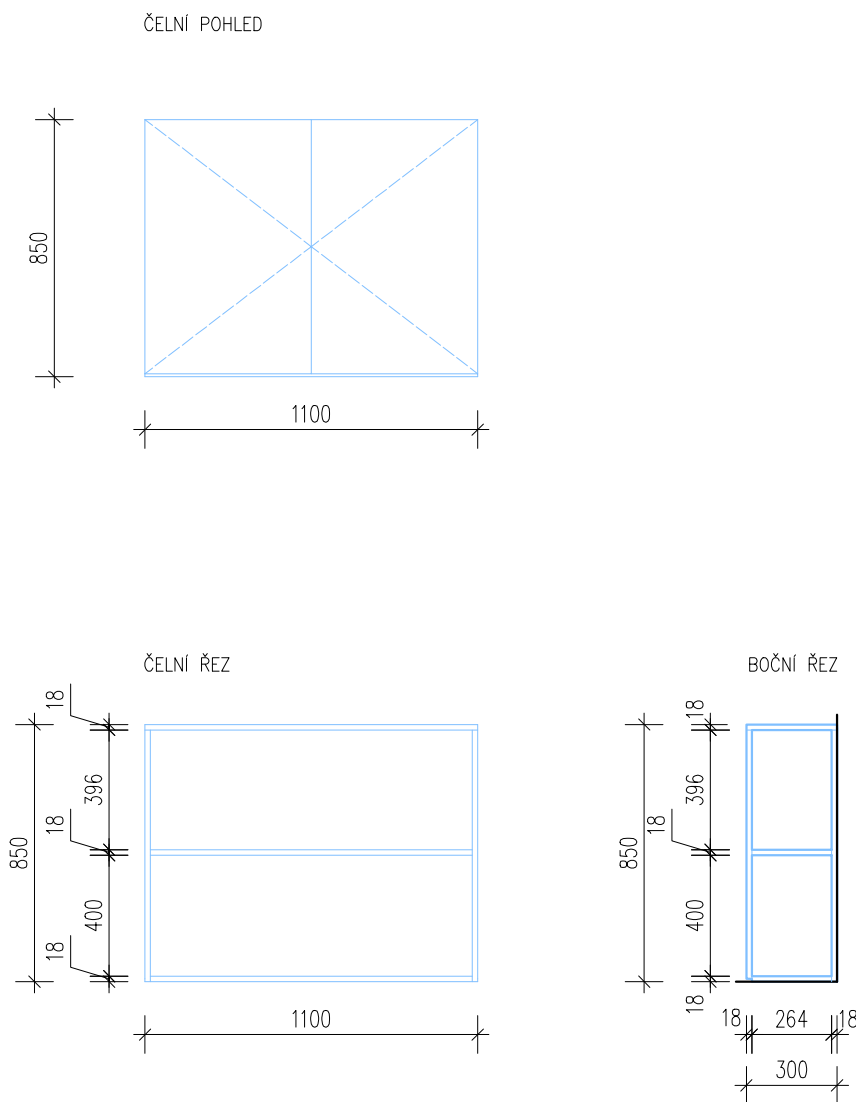

VIZUALIZACE - NOVÉ SKŘÍŇĚ 10 A 11 V M. Č. N1116



dekor dub pískový

INVESTOR	MENDELOVA UNIVERZITA V BRNĚ ZEMĚDĚLSKÁ 1/1665, 613 00 BRNO
HLAVNÍ PROJEKTANT	ING. ARCH. PETR GOLEŠ AUTORIZOVANÝ ARCHITEKT PURKYŇOVA 35A, 612 00, BRNO TEL.: +420 608 130 679 www.petrgoles.cz

PROJEKT  
DODÁVKA ATYPICKÉHO KANCELÁŘSKÉHO  
NÁBYTKU PRO PRÁVNÍ ODDĚLENÍ MENDELU

MÍSTO STAVBY	ZEMĚDĚLSKÁ 810/3, 613 00 BRNO
STUPEŇ	DOKUMENTACE PRO PROVÁDĚNÍ INTERIÉRU
MĚŘÍTKO	1:25
DATUM	10/2020

NÁZEV VÝKRESU  
N1116 - NOVÝ STAV  
NÁBYTEK



POHLED NA STĚNU A

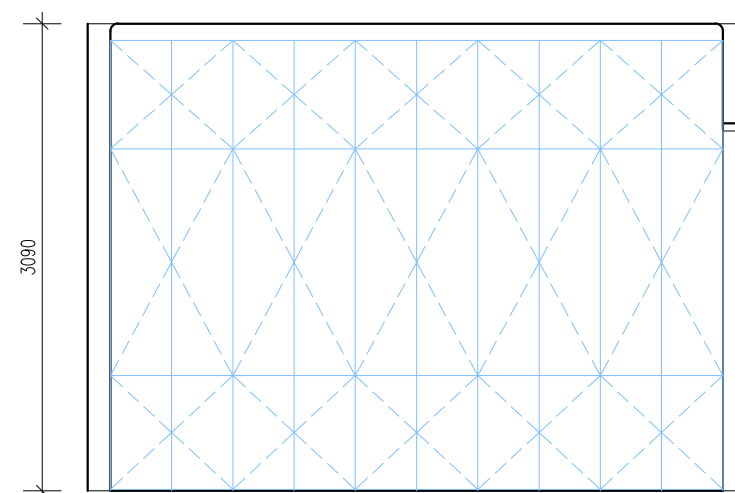

POHLED NA STĚNU B

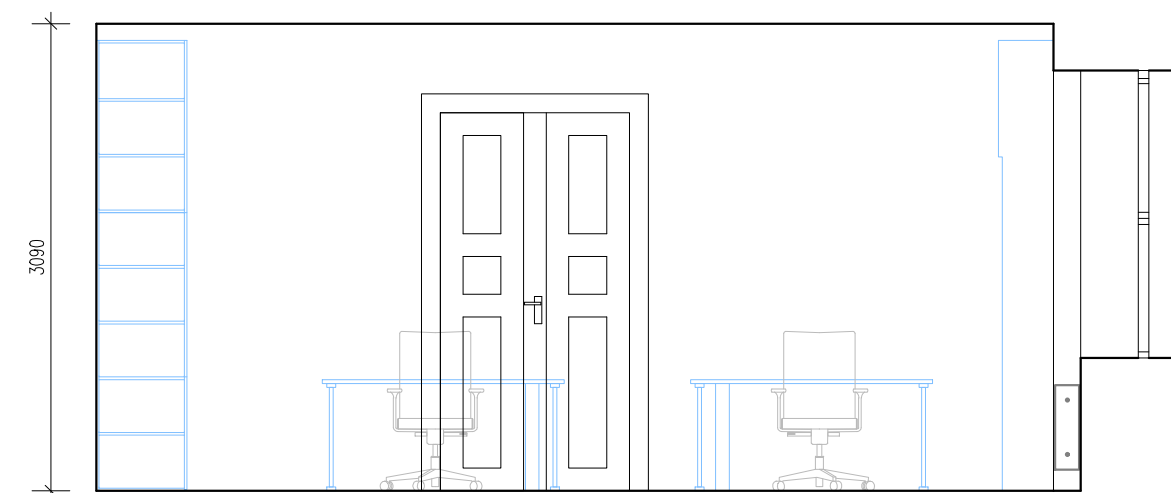

POHLED NA STĚNU C

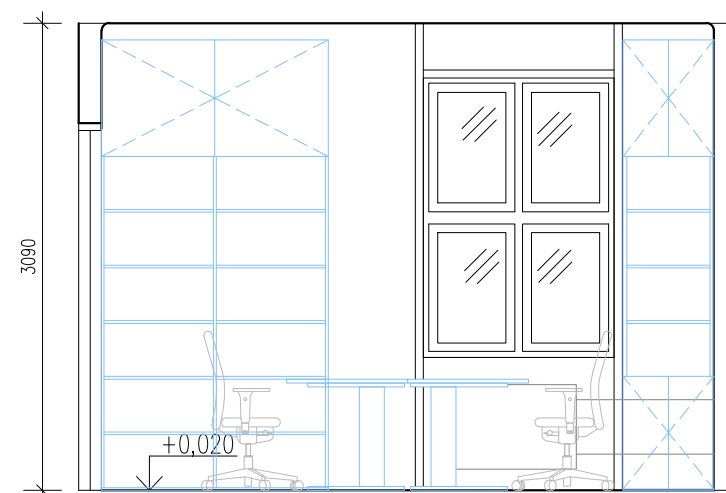

POHLED NA STĚNU D

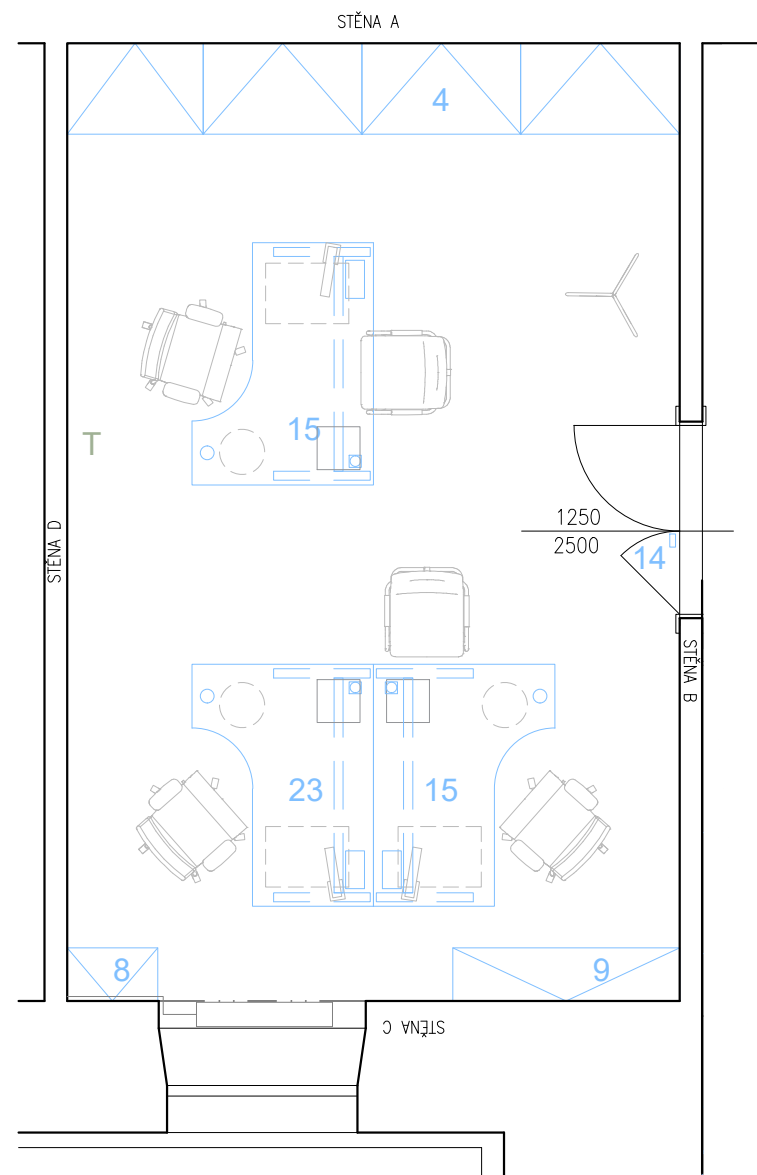
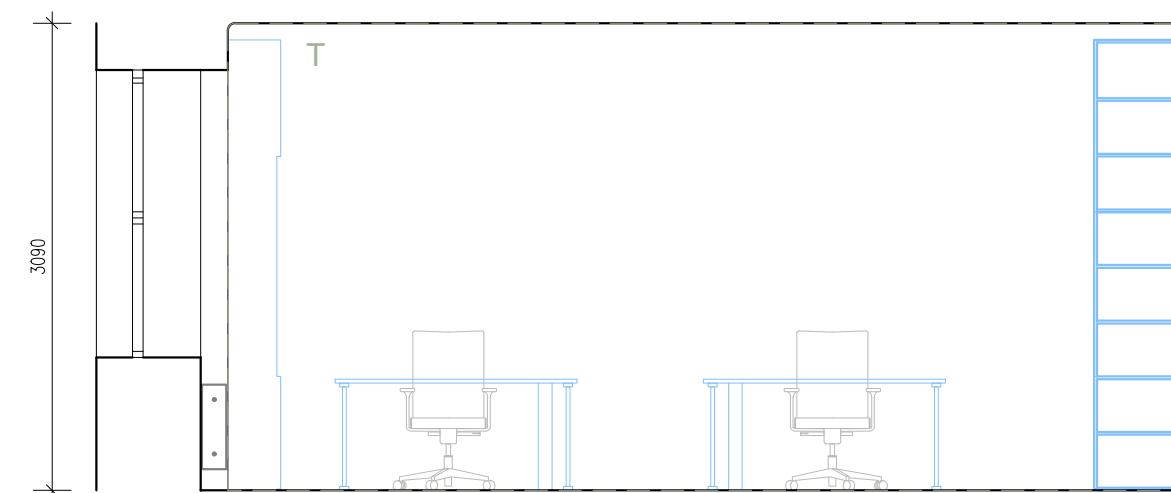

LEGENDA MATERIÁLŮ A PRVKŮ:

- ZAŘÍZOVACÍ PŘEDMĚTY
- OTOPNÁ TĚLESA

- STÁVAJÍCÍ PRVKY
- PONECHANÉ STÁVAJÍCÍ PRVKY

- NOVÉ PRVKY
- NOVÉ PRVKY - ATYPICKÉ
  - NOVÉ PRVKY - TYPICKÉ (NENÍ SOUČÁSTÍ TĚTO DOKUMENTACE)

- PRVKY REALIZOVANÉ V PŘEDCHOZÍ FÁZI
- ARCHIVAČNÍ SKŘÍŇ S KUCHYŇKOU
  - ZVLÁŠTNÍ POKRCHOVÉ ÚPRAVY STĚN
    - N - magnetický popisovatelný nátěr
    - O - dřevěný obklad
    - T - tapeta

14 ZÁPADKA PRO TYČ SPODNÍ

- nová kovová západka pro spodní tyč, zabudovaná do podlahy u historických dveří mezi m.č. N1115-7, rozměry 90x48 mm, tl. 5 mm
- zabudovat tak, aby horní hrana západky lícovala s horní hranou podlahy
- pozici i provedení nutno předem odsouhlasit architektem
- kompletní dodávka včetně dopravy, montáže a kotvení
- počet kusů: 1



INVESTOR	MENDELOVA UNIVERZITA V BRNĚ ZEMĚDĚLSKÁ 1/1665, 613 00 BRNO
HLAVNÍ PROJEKTANT	ING. ARCH. PETR GOLEŠ AUTORIZOVANÝ ARCHITEKT PURKÝŇOVA 35A, 612 00, BRNO TEL.: +420 608 130 679 www.petrgoles.cz

PROJEKT  
DODÁVKA ATYPICKÉHO KANCELÁŘSKÉHO  
NÁBYTKU PRO PRÁVNÍ ODDĚLENÍ MENDELU

MÍSTO STAVBY	ZEMĚDĚLSKÁ 810/3, 613 00 BRNO
STUPEŇ	DOKUMENTACE PRO PROVÁDĚNÍ INTERIÉRU
MĚŘÍTKO	1:50
DATUM	10/2020

NÁZEV VÝKRESU  
N1117 - NOVÝ STAV  
NÁBYTEK

#### 4 ATYPICKÁ SKŘÍŇ

- nová atypická skříň
- korpus vč. soklíku - LTD - dub pískový - dekor stejný, jako v rámci předchozí fáze stavebních úprav dekor realizované kuchyňky v m. č. N1115, tl. 18 mm, vysoce únosné policové díly - dekor stejný, jako korpus, soklík tentýž dekor jako korpus
- možnost regulace výškového rozmístění polic
- otevíravá dvířka - dekor stejný jako korpus, kování se systémem měkkého a tichého tlumení dovírání, systém otevírání bez viditelných úchytek a model fuknutí do čítky na jakémkoliv místě dvířek
- police mají sloužit k ukládání spisů a šanonů
- odkládání oděvů - šatní tyč, černá, určená pro ramínka na oděvy
- kompletní dodávka včetně dopravy, montáže a kotvení ke stěnám
- počet kusů: 1



dekor dub pískový

ČELNÍ POHLED

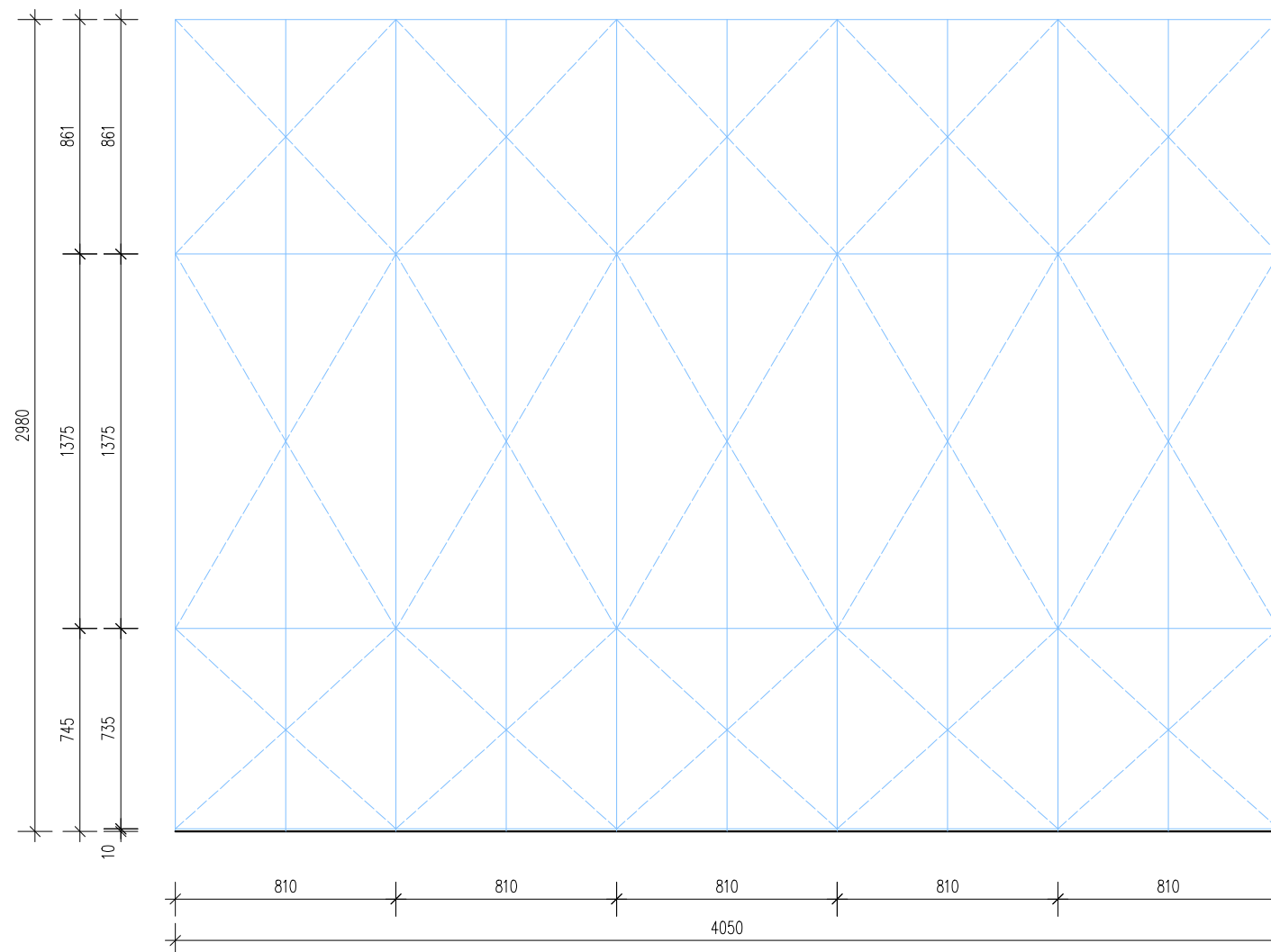

BOČNÍ ŘEZ

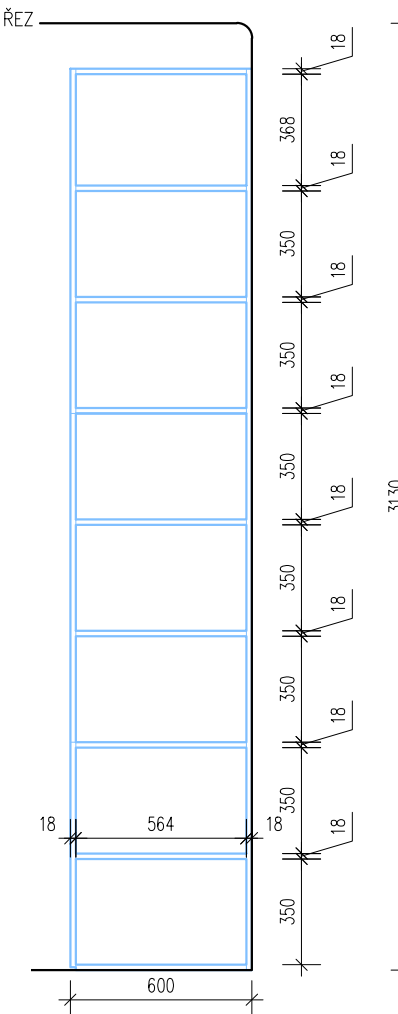

ČELNÍ ŘEZ

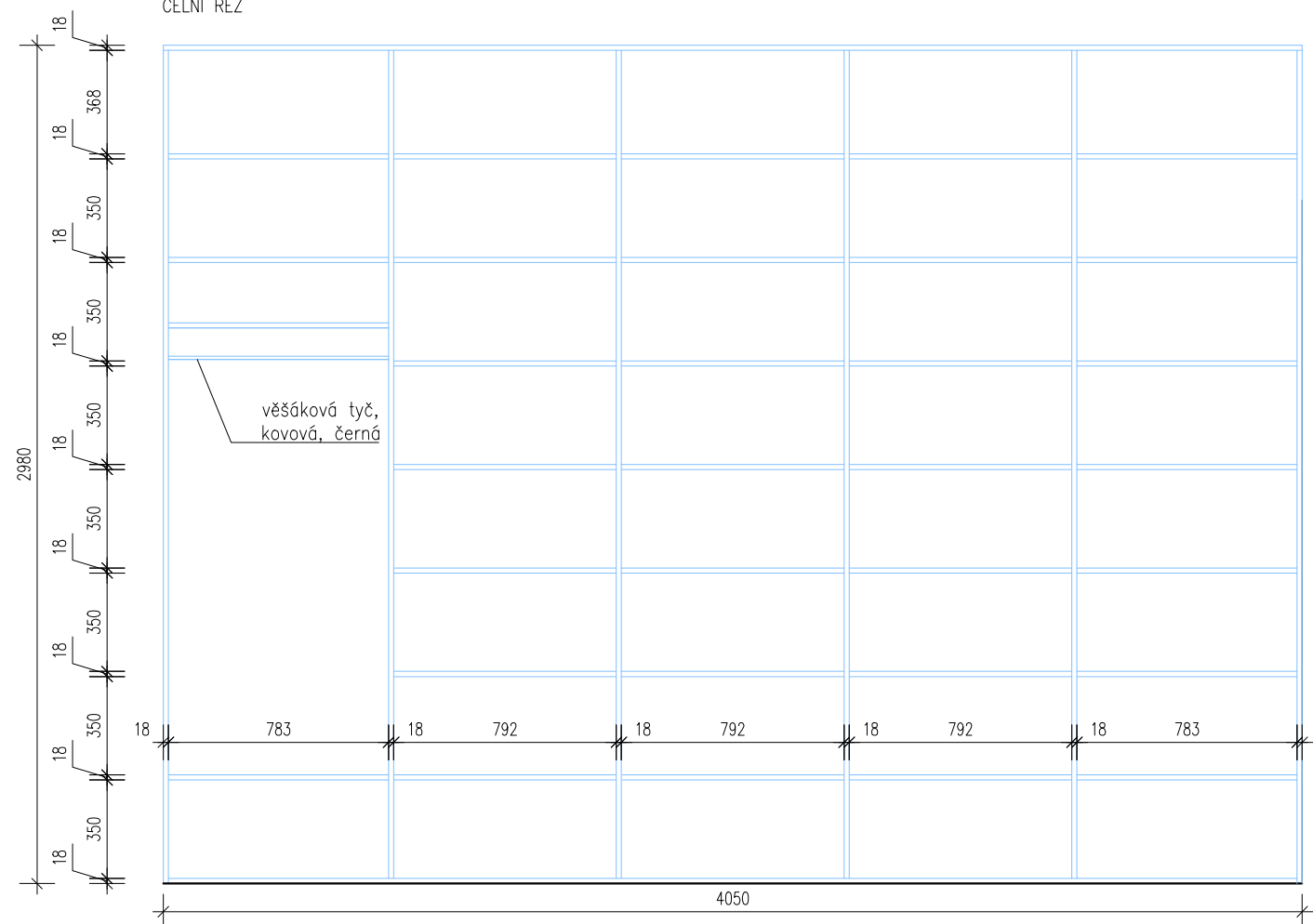

INVESTOR	MENDELOVA UNIVERZITA V BRNĚ ZEMĚDĚLSKÁ 1/1665, 613 00 BRNO
HLAVNÍ PROJEKTANT	ING. ARCH. PETR GOLEŠ AUTORIZOVANÝ ARCHITEKT PURKYŇOVA 35A, 612 00, BRNO TEL.: +420 608 130 679 www.petrgoles.cz

PROJEKT  
DODÁVKA ATYPICKÉHO KANCELÁŘSKÉHO  
NÁBYTKU PRO PRÁVNÍ ODDĚLENÍ MENDELU

MÍSTO STAVBY	ZEMĚDĚLSKÁ 810/3, 613 00 BRNO
STUPEŇ	DOKUMENTACE PRO PROVÁDĚNÍ INTERIÉRU
MĚŘÍTKO	1:25
DATUM	10/2020

NÁZEV VÝKRESU  
N1117 - NOVÝ STAV  
NÁBYTEK

8

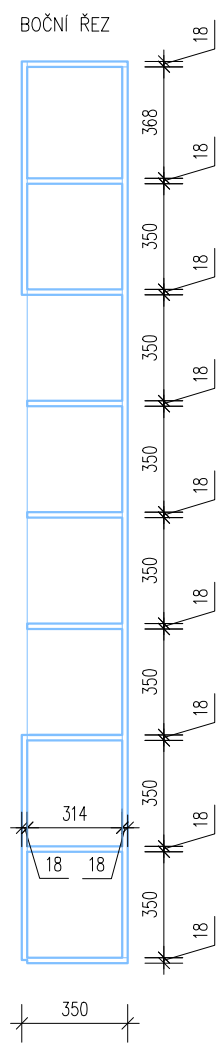
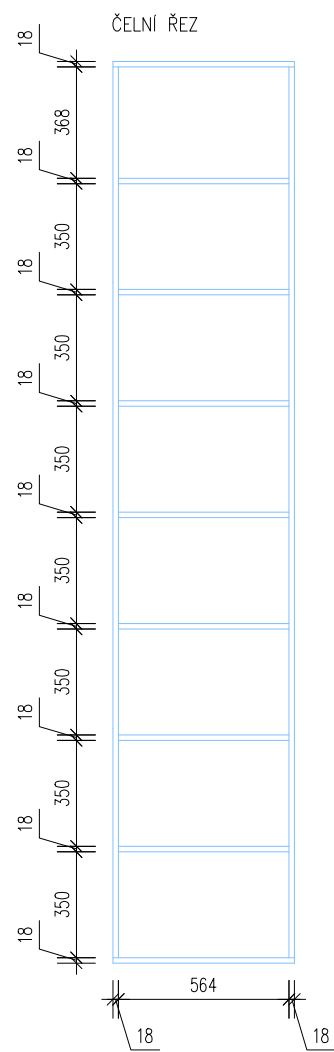
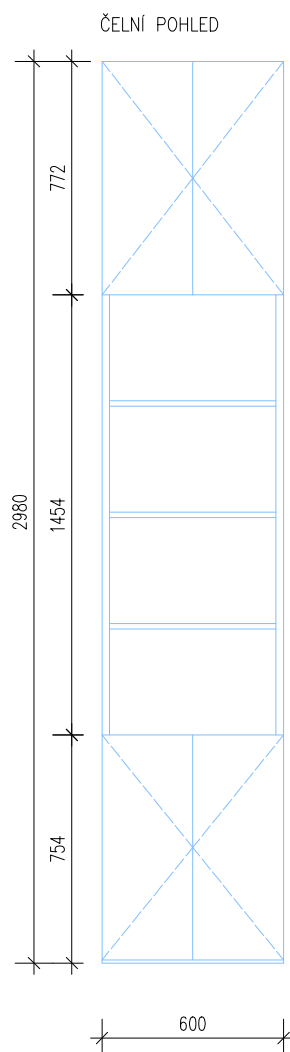

## 8 ATYPICKÁ SKŘÍŇ

- nová atypická skříň k ukládání spisů a šanonů
- korpus LTD - dub pískový - dekor stejný, jako v rámci předchozí fáze stavebních úprav dekor realizované kuchyňky v m. č. N1115, tl. 18 mm, vysoce únosné policové díly ve stejném dekoru jako korpus
- možnost regulace výškového rozmístění polic
- otevíravá dvířka - dekor stejný jako korpus, kování se systémem měkkého a tichého tlumení dovírání, systém otevírání bez viditelných úchytek a madel tisknutím do číčka na jakémkoliv místě dvířek, nový plný sokl ve stejném dekoru
- kompletní dodávka včetně dopravy, montáže a kotvení ke stěnám
- počet kusů: 1

VIZUALIZACE SKŘÍŇE 8 A 9



9

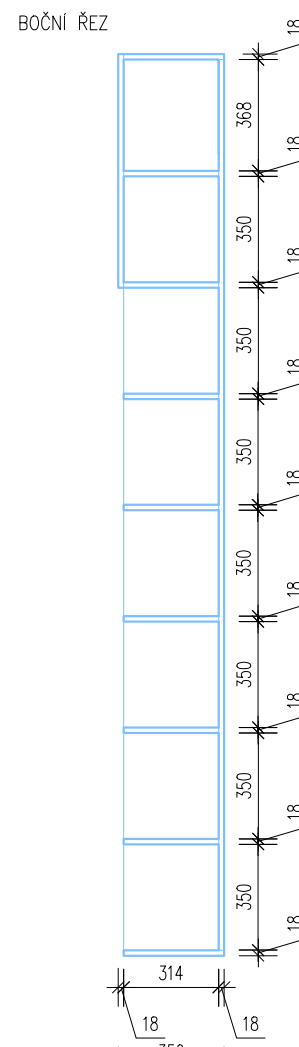
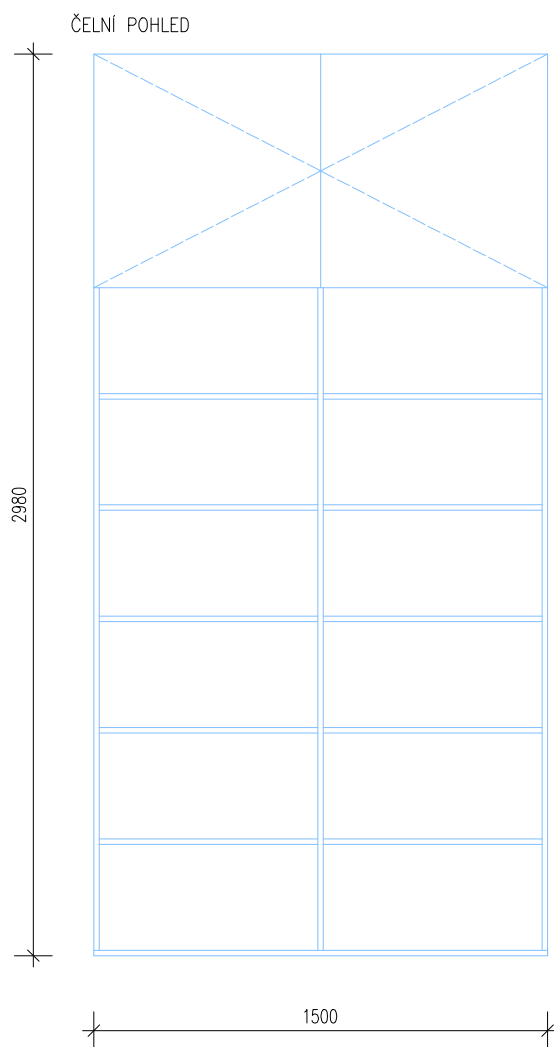

## 9 ATYPICKÁ SKŘÍŇ

- nová atypická skříň nová atypická skříň k ukládání spisů a šanonů
- korpus vč. soklíku - LTD - dekor stejný, jako v rámci předchozí fáze stavebních úprav dekor realizované kuchyňky v m. č. N1115 - dub pískový, tl. 18 mm, vysoce únosné policové díly ve stejném dekoru jako korpus
- možnost regulace výškového rozmístění polic
- otevíravá dvířka - dekor stejný jako korpus, kování se systémem měkkého a tichého tlumení dovírání, systém otevírání bez viditelných úchytek a madel tisknutím do číčka na jakémkoliv místě dvířek, nový plný sokl ve stejném dekoru jako korpus
- kompletní dodávka včetně dopravy, montáže a kotvení ke stěnám
- počet kusů: 1



dekor dub pískový

INVESTOR	MENDELOVA UNIVERZITA V BRNĚ ZEMĚDĚLSKÁ 1/1665, 613 00 BRNO
HLAVNÍ PROJEKTANT	ING. ARCH. PETR GOLEŠ AUTORIZOVANÝ ARCHITEKT PURKYŇOVA 35A, 612 00, BRNO TEL.: +420 608 130 679 www.petrgoles.cz
PROJEKT	DODÁVKA ATYPICKÉHO KANCELÁŘSKÉHO NÁBYTKU PRO PRÁVNÍ ODDĚLENÍ MENDELU
MÍSTO STAVBY	ZEMĚDĚLSKÁ 810/3, 613 00 BRNO
STUPEŇ	DOKUMENTACE PRO PROVÁDĚNÍ INTERIÉRU
MĚŘÍTKO	1:25
DATUM	10/2020
NÁZEV VÝKRESU	N1117 - NOVÝ STAV NÁBYTEK

15 KANCELÁŘSKÝ STŮL LEVÝ, ATYPICKÝ

- nový kancelářský stůl
- pracovní deska stolu LTD tl.25 mm s hranou ABS 2 mm, s kabelovou průchodkou a zabudovaným odklopným přípojným místem (zásuvky + RJ45)
- barva desky bílá RAL 9010
- 2x stolová podnož RAL 9006 hliník
- 2x kabelový most typ RAL 9006
- 2x stolová noha RAL 9006
- 1x rohová noha RAL 9006
- 2x boční kryt kabeláže
- do stolové desky zabudované odklopné přípojně místo včetně přírodního kabelu (dl. 3 m) - 3x zásuvka 230V + 2x RJ45
- počet kusů: 2

pozn. zrcadlově převrácená varianta stolu atypický výrobek č. 23

15 KANCELÁŘSKÝ STŮL - PŮDORYSNÝ ŘEZ | M1:25

PŮDORYSNÝ ŘEZ | M1:25

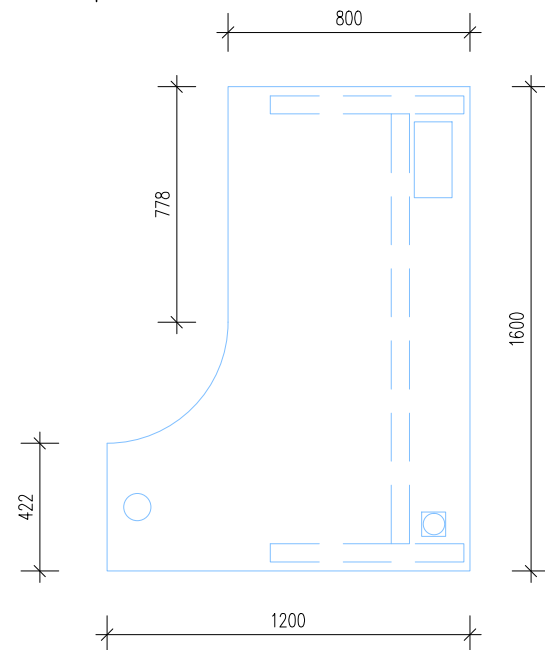

BOČNÍ POHLED | M1:25

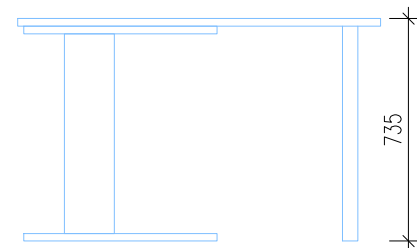

BOČNÍ ŘEZ | M1:25

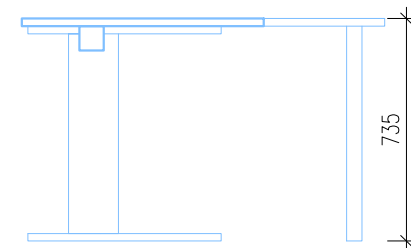

REFERENČNÍ PŘÍKLAD KANCELÁŘSKÉHO STOLU

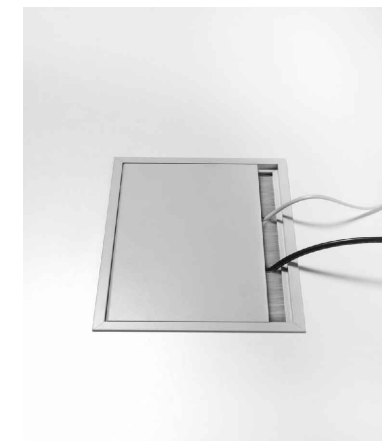

REFERENČNÍ PŘÍKLAD - PŘÍPOJNÉ MÍSTO ZABUDOVANÉ DO STOLOVÉ DESKY

23 KANCELÁŘSKÝ STŮL PRAVÝ, ATYPICKÝ

- nový kancelářský stůl
- pracovní deska stolu LTD tl.25 mm s hranou ABS 2 mm, s kabelovou průchodkou a zabudovaným odklopným přípojným místem (zásuvky + RJ45)
- barva desky bílá RAL 9010
- 2x stolová podnož RAL 9006 hliník
- 2x kabelový most typ RAL 9006
- 2x stolová noha RAL 9006
- 1x rohová noha RAL 9006
- 2x boční kryt kabeláže
- do stolové desky zabudované odklopné přípojně místo včetně přírodního kabelu (dl. 3 m) - 3x zásuvka 230V + 2x RJ45
- počet kusů: 1

pozn. zrcadlově převrácená varianta stolu atypický výrobek č. 15

23 KANCELÁŘSKÝ STŮL - PŮDORYSNÝ ŘEZ | M1:25

PŮDORYSNÝ ŘEZ | M1:25

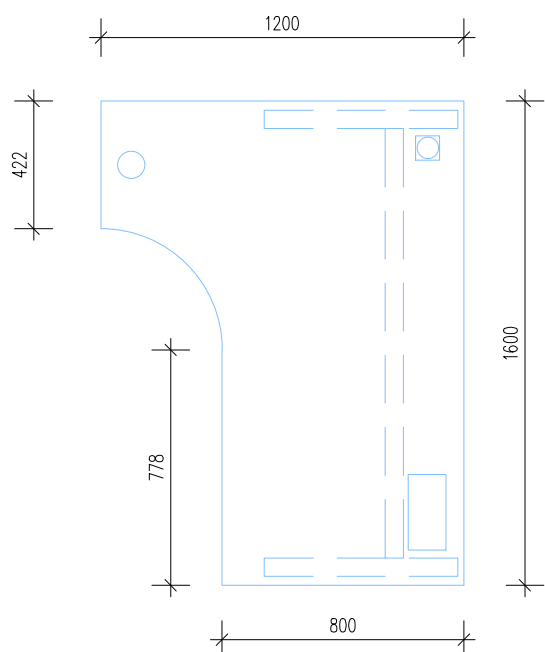

BOČNÍ POHLED | M1:25

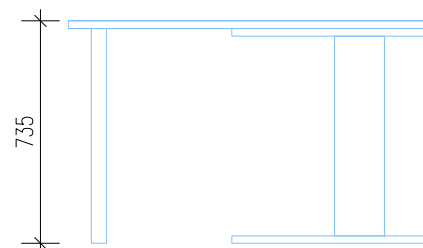

BOČNÍ ŘEZ | M1:25

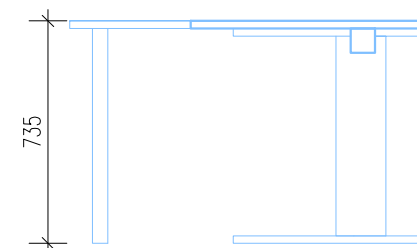

INVESTOR	MENDELOVA UNIVERZITA V BRNĚ ZEMĚDĚLSKÁ 1/1665, 613 00 BRNO
HLAVNÍ PROJEKTANT	ING. ARCH. PETR GOLEŠ AUTORIZOVANÝ ARCHITEKT PURKYŇOVA 35A, 612 00, BRNO TEL.: +420 608 130 679 www.petrgoles.cz

PROJEKT  
DODÁVKA ATYPICKÉHO KANCELÁŘSKÉHO  
NÁBYTKU PRO PRÁVNÍ ODDĚLENÍ MENDELU

MÍSTO STAVBY	ZEMĚDĚLSKÁ 810/3, 613 00 BRNO
STUPEŇ	DOKUMENTACE PRO PROVÁDĚNÍ INTERIÉRU
MĚŘÍTKO	1:25
DATUM	10/2020

NÁZEV VÝKRESU  
N1117 - NOVÝ STAV  
NÁBYTEK

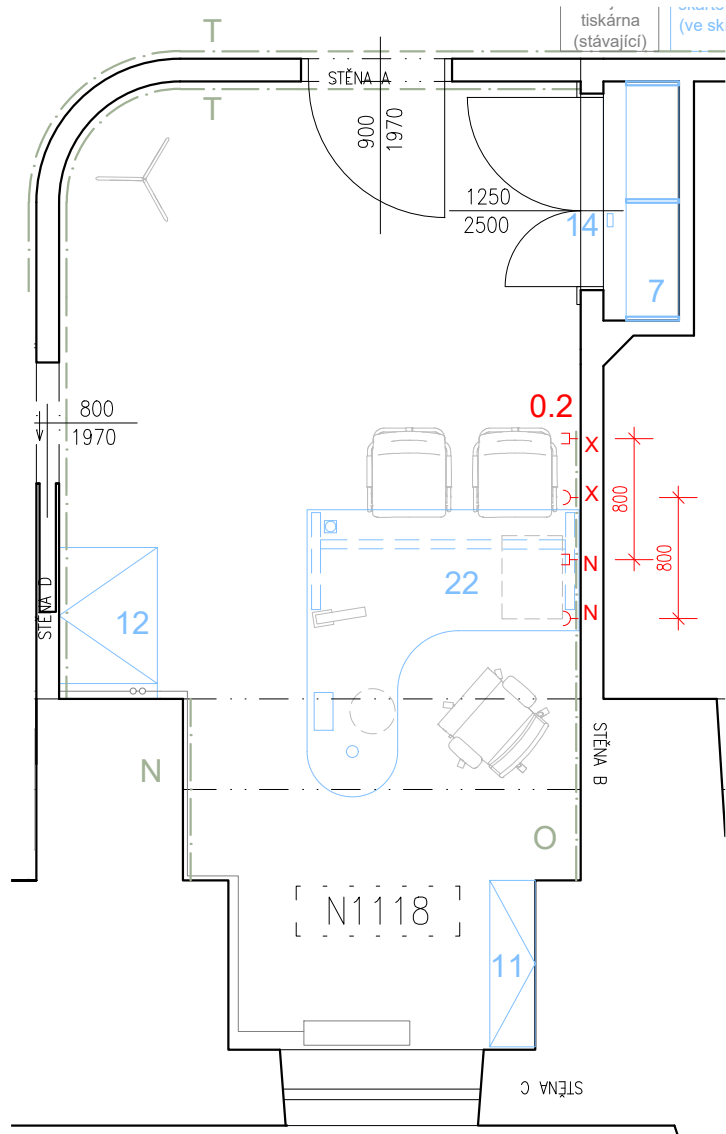

POHLED NA STĚNU A

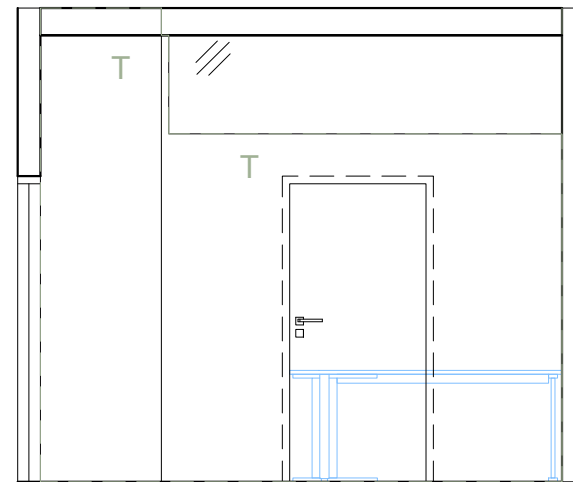

POHLED NA STĚNU B

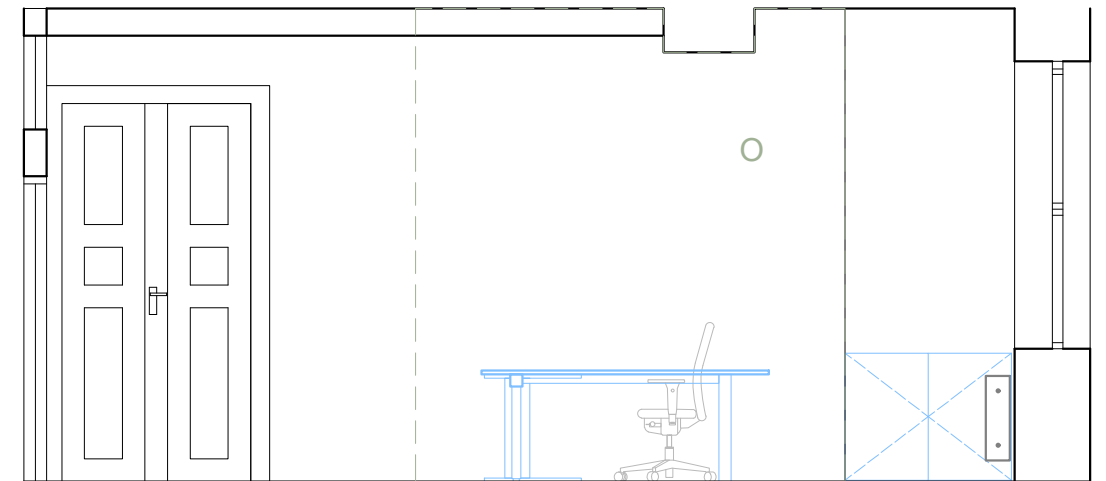

POHLED NA STĚNU C

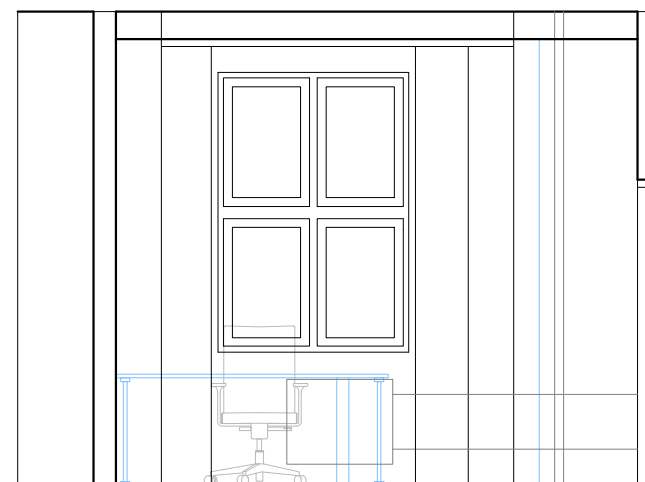

POHLED NA STĚNU D

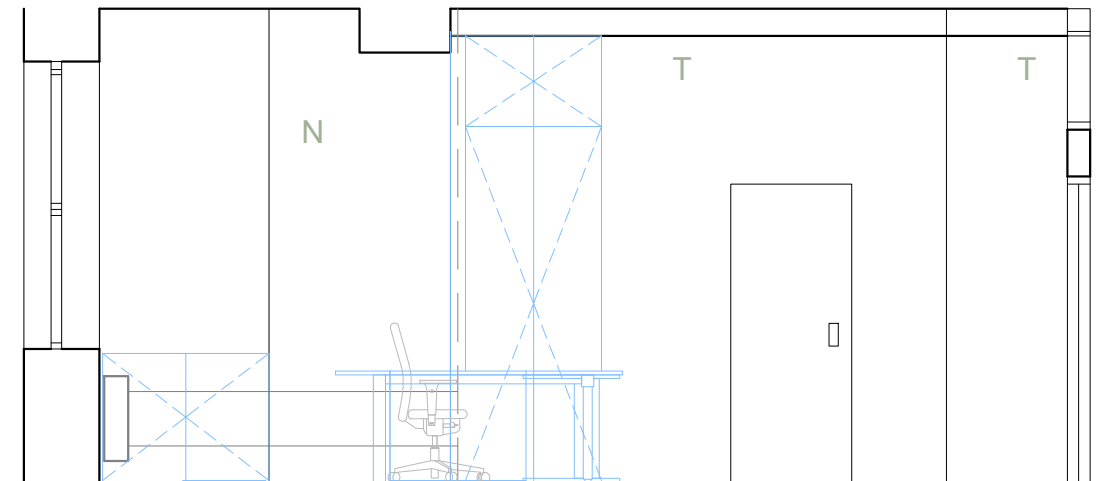

LEGENDA MATERIÁLŮ A PRVKŮ:

- ZAŘIZOVACÍ PŘEDMĚTY
- OTOPNÁ TĚLESA
- STÁVAJÍCÍ PRVKY**
- PONECHANÉ STÁVAJÍCÍ PRVKY
- NOVÉ PRVKY**
- NOVÉ PRVKY - ATYPICKÉ
- NOVÉ PRVKY - TYPICKÉ (NENÍ SOUČÁSTÍ TĚTO DOKUMENTACE)
- RUŠENÁ POZICE EL./DAT. ZÁSUVEK
- PŘESUN EL./DAT. ZÁSUVEK - NOVÁ POZICE
- PRVKY REALIZOVANÉ V PŘEDCHOZÍ FÁZI**
- ARCHIVAČNÍ SKŘÍŇ S KUCHYŇKOU
- ZVLÁŠTNÍ PОВRCHOVÉ ÚPRAVY STĚN
  - N - magnetický popisovatelný nátěr
  - O - dřevěný obklad
  - T - tapeta

0.2 POSUN ZÁSUVK

- posun datových a el. zásuvek o 800 mm směrem k oknu
- nutno posunout zásuvky tak, aby korespondovaly s novou pozicí stolu - čelní hrana stolové desky nejbližší ke vstupu do místnosti z předsíně N1115, bude vzdálena od dveří historické skříně (N1120) 1400 mm. Zásuvky nesmějí být zakryty např. boční nohou stolu
- nutno předem ověřit na místě a pozici odsouhlasit architektem!
- součástí prací je kompletní přesun zásuvek, tedy výměna pozic dvou obkladových panelů na stěně z kompaktních desek tak, aby se vyměnily pozice panelu a s panelem b
- kompletní dodávka, vč. výměny 2 ks panelů v rámci dané stěny, dále zahrnuje zejména bourací práce (demonťáž zásuvek i panelů, odpojení zásuvek), přesun a opětovná instalace zásuvek včetně zapravení a výmalby a osazení panelů, uvedení zásuvek do provozu vč. zkoušky.



INVESTOR	MENDELOVA UNIVERZITA V BRNĚ ZEMĚDĚLSKÁ 1/1665, 613 00 BRNO
HLAVNÍ PROJEKTANT	ING. ARCH. PETR GOLEŠ AUTORIZOVANÝ ARCHITEKT PURKYŇOVA 35A, 612 00, BRNO TEL.: +420 608 130 679 www.petrgoles.cz

PROJEKT  
DODÁVKA ATYPICKÉHO KANCELÁŘSKÉHO  
NÁBYTKU PRO PRÁVNÍ ODDĚLENÍ MENDELU

MÍSTO STAVBY	ZEMĚDĚLSKÁ 810/3, 613 00 BRNO
STUPEŇ	DOKUMENTACE PRO PROVÁDĚNÍ INTERIÉRU
MĚŘÍTKO	1:50
DATUM	10/2020

NÁZEV VÝKRESU  
N1118 - NOVÝ STAV  
NÁBYTEK

## 22 KANCELÁŘSKÝ STŮL – PRAVÝ, ATYPICKÝ

- nový kancelářský stůl
- pracovní deska stolu LTD tl.25 mm s hranou ABS 2 mm, s kabelovou průchodkou a zabudovaným odklopným přípojným místem (zásuvky + RJ45)
- barva desky bílá RAL 9010
- 2x stolová podnož RAL 9006 hliník
- 2x kabelový most typ RAL 9006
- 2x stolová noha RAL 9006
- 1x rohová noha RAL 9006
- 2x boční kryt kabeláže
- nosič na PC
- do stolové desky zabudované odklopné přípojně místo včetně přívodního kabelu (dl. 3 m)
- 3x zásuvka 230V + 2x RJ45
- počet kusů: 1



REFERENČNÍ PŘÍKLAD – PC NOSIČ  
(PŘÍSLUŠENSTVÍ KANCELÁŘSKÉHO STOLU)

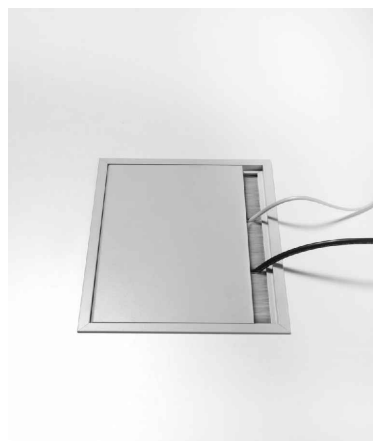

REFERENČNÍ PŘÍKLAD – PŘÍPOJNÉ MÍSTO  
ZABUDOVANÉ DO STOLOVÉ DESKY

### PŮDORYSNÝ ŘEZ | M1:25

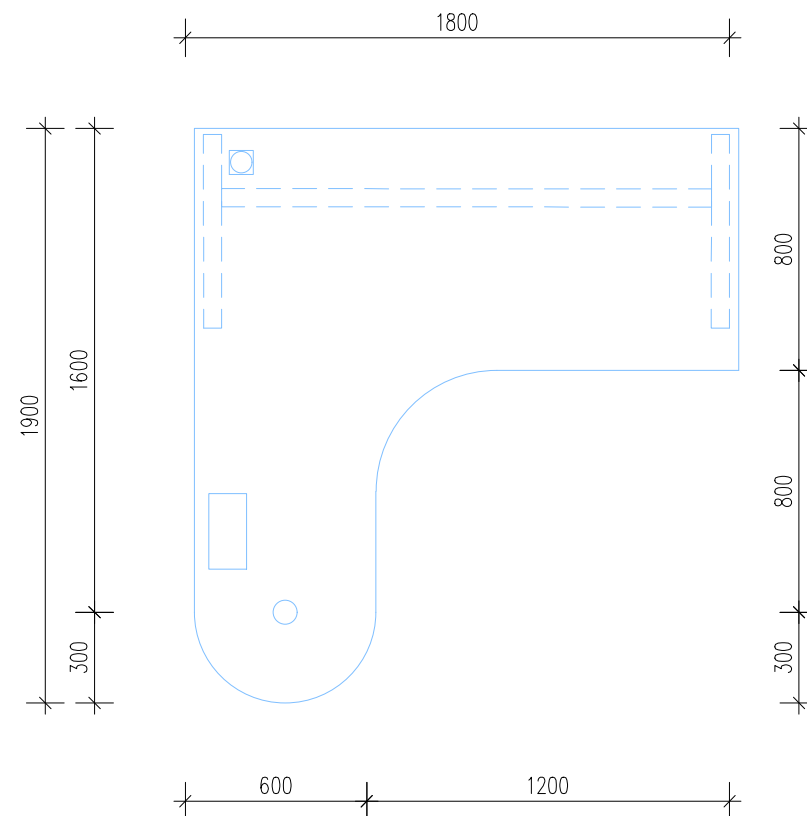

### BOČNÍ POHLED | M1:25

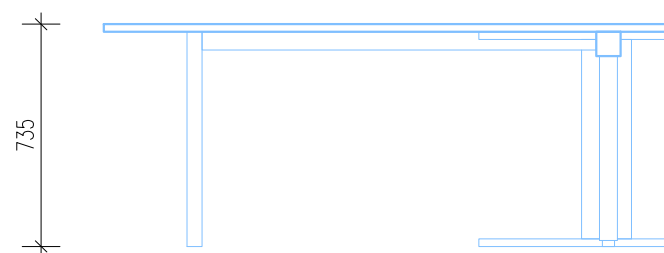

KANCELÁŘSKÝ STŮL – REFERENČNÍ PŘÍKLAD (BARVA A MATERIÁL DESKY A PODNOŽI)

INVESTOR	MENDELOVA UNIVERZITA V BRNĚ ZEMĚDĚLSKÁ 1/1665, 613 00 BRNO
HLAVNÍ PROJEKTANT	ING. ARCH. PETR GOLEŠ AUTORIZOVANÝ ARCHITEKT PURKÝŇOVA 35A, 612 00, BRNO TEL.: +420 608 130 679 www.petrgoles.cz

PROJEKT  
DODÁVKA ATYPICKÉHO KANCELÁŘSKÉHO  
NÁBYTKU PRO PRÁVNÍ ODDĚLENÍ MENDELU

MÍSTO STAVBY	ZEMĚDĚLSKÁ 810/3, 613 00 BRNO
STUPEŇ	DOKUMENTACE PRO PROVÁDĚNÍ INTERIÉRU
MĚŘÍTKO	1:25
DATUM	10/2020

NÁZEV VÝKRESU  
N1118 - NOVÝ STAV  
NÁBYTEK



#### 11 ATYPICKÁ SKŘÍŇ

- nová atypická skříň
- výšku skříňky zarovnat s parapetem okna dle skutečného zaměření!
- korpus LTD - dekor stejný, jako v rámci předchozí fáze stavebních úprav dekor realizované kuchyňky v m. č. N1115 - dub pískový, tl. 18 mm, policové díly dekor stejný jako korpus
- možnost regulace výškového rozmístění polic, police musejí být únosné k uskladnění šanonů
- otevíravá dvířka - dekor stejný jako korpus, kování se systémem měkkého a tichého tlumení dovírání, systém otevírání bez viditelných úchytek a madel fuknutím do čílka na jakémkoliv místě dvířek, nový plný sokl ve stejném dekoru jako korpus
- kompletní dodávka včetně dopravy, montáže a kotvení ke stěnám
- počet kusů: 1

schéma skříně č. 11 - viz výkres č. 07!

#### 12 ATYPICKÁ SKŘÍŇ

- nová atypická skříň
- výšku skříňky po strop dle skutečného zaměření!
- korpus LTD - dekor stejný, jako v rámci předchozí fáze stavebních úprav dekor realizované kuchyňky v m. č. N1115 - dub pískový, tl. 18 mm, policové díly a pohledová strana zadní stěny ve stejném dekoru
- možnost regulace výškového rozmístění polic, police musejí být únosné k uskladnění šanonů
- otevíravá dvířka - dekor stejný jako korpus, kování se systémem měkkého a tichého tlumení dovírání, systém otevírání bez viditelných úchytek a madel fuknutím do čílka na jakémkoliv místě dvířek, nový plný sokl ve stejném dekoru jako korpus
- odkládání oděvů - šatní tyč, černá, určená pro ramínka na oděvy
- kapotáž svíslého vedení potrubí - pohledová čelní deska v odstínu dub pískový
- kompletní dodávka včetně dopravy, montáže a kotvení ke stěnám
- počet kusů: 1

#### 12 - ATYPICKÁ SKŘÍŇ

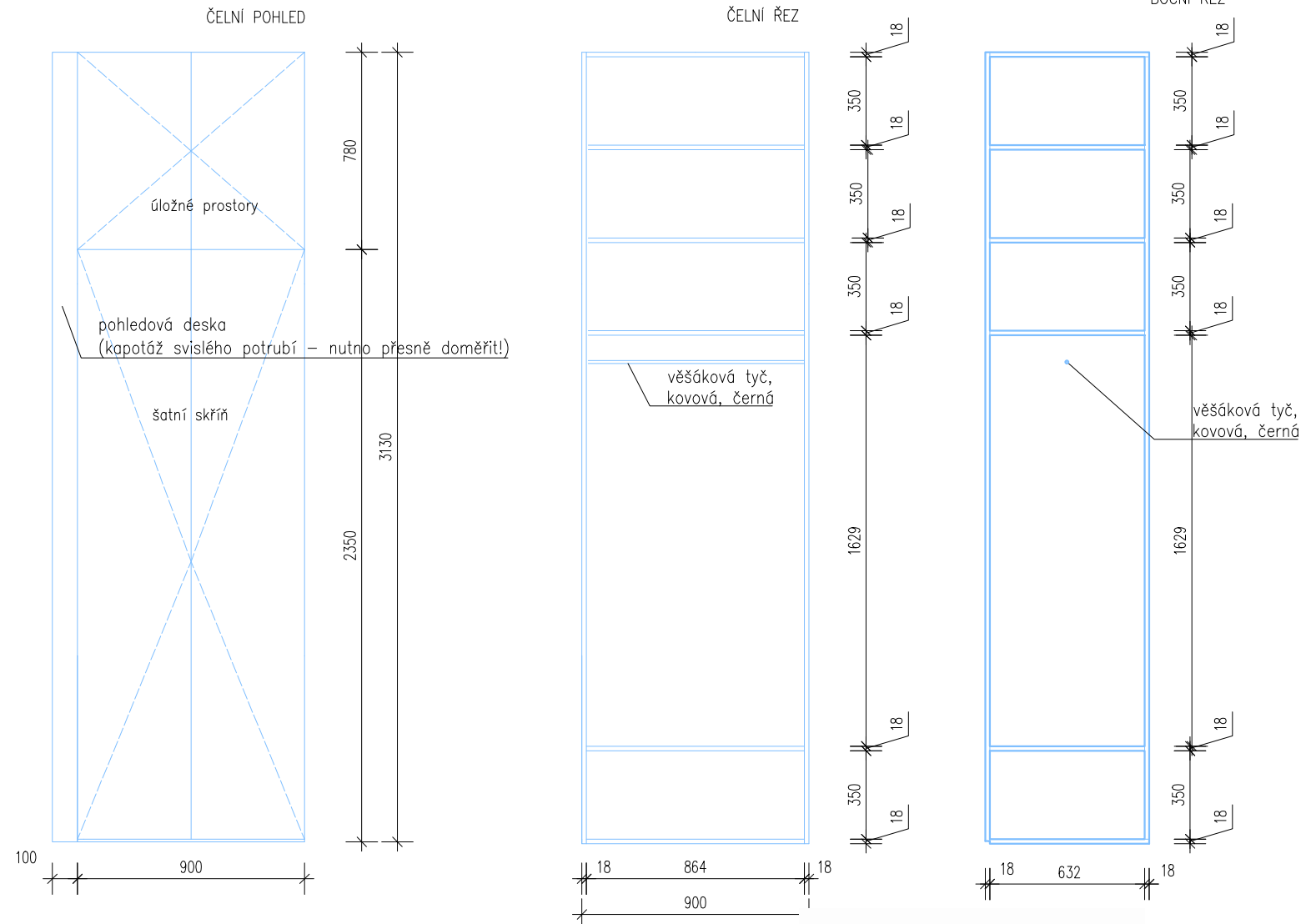

#### 14 ZÁPADKA PRO TYČ SPODNÍ

- nová kovová západka pro spodní tyč, zabudovaná do podlahy u historických dveří mezi m.č. N1118-20, rozměry 90x48 mm, tl. 5 mm
- zabudovat tak, aby horní hrana západky lícovala s horní hranou podlahy
- pozici i provedení nutno předem odsouhlasit architektem
- kompletní dodávka včetně dopravy, montáže a kotvení
- počet kusů: 1

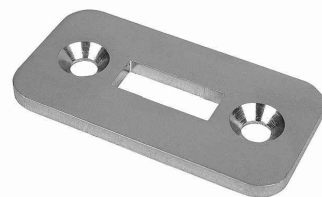

#### 7 ATYPICKÁ SKŘÍŇ

- nová atypická policová sestava, montáž na místě do niky!
- korpus - dvě bočnice a středový nosný díl LTD, tl. 25 mm, barva bílá RAL 9003 (viz příložené výkresy)
- policové díly výškově nastavitelné, LTD tl. 18 mm, barva bílá RAL 9003
- policové díly musejí být dostatečně únosné a odolné pro uskladnění šanonů, nutné je zabránění průhybu
- sestava musí být uzpůsobená plánovanému účelu a zatížení (uskladnění šanonů)
- rozměry přesně odměřit na místě stavby dle skutečných rozměrů niky - místnosti N1120!
- skryté spojovací prvky (kolíčky, lamelky) - tl. materiálu volena dle potřebné nosnosti
- upevnění ke stěně pomocí vhodného kotvení (součást dodávky)
- kompletní dodávka včetně dopravy, montáže a kotvení ke stěnám
- počet kusů: 1



dekor dub pískový

#### 7

ČELNÍ POHLED

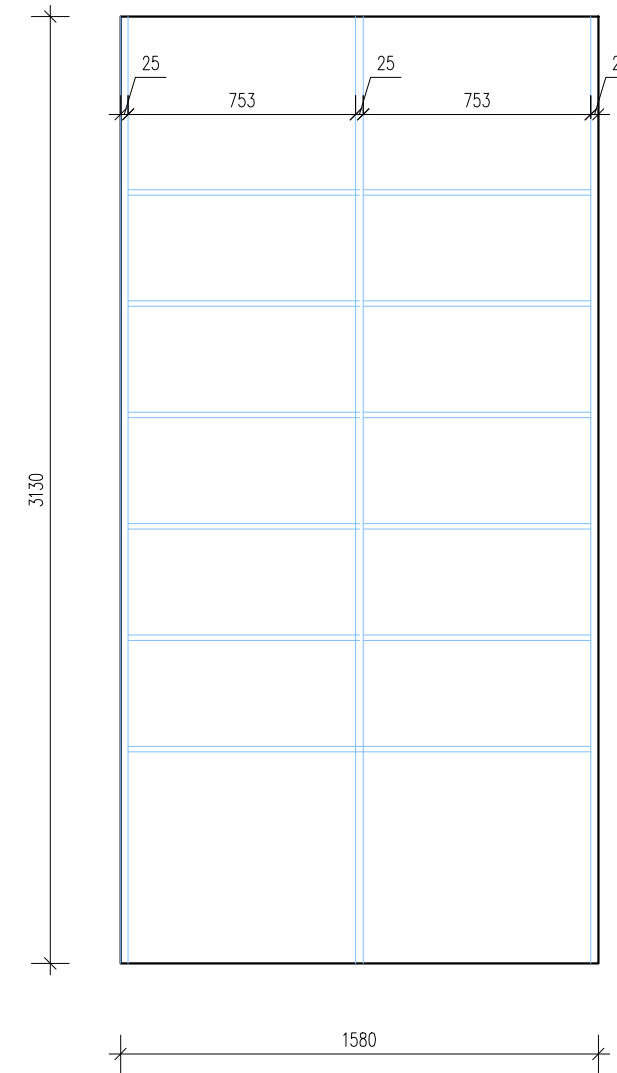

BOČNÍ ŘEZ

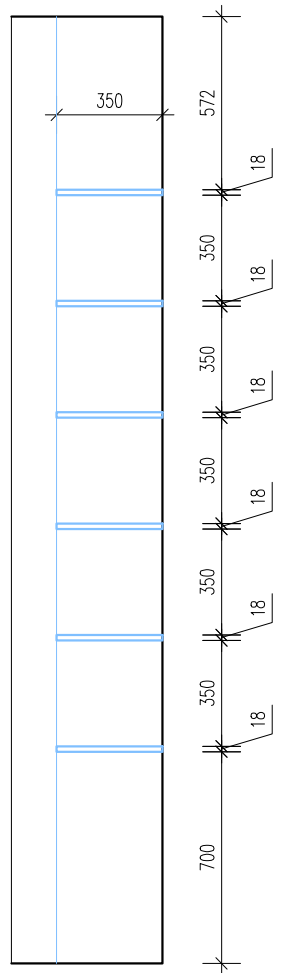

VIZUALIZACE SKŘÍŇE 12



INVESTOR	MENDELOVA UNIVERZITA V BRNĚ ZEMĚDĚLSKÁ 1/1665, 613 00 BRNO
HLAVNÍ PROJEKTANT	ING. ARCH. PETR GOLEŠ AUTORIZOVANÝ ARCHITEKT PURKYŇOVA 35A, 612 00, BRNO TEL.: +420 608 130 679 www.petrgoles.cz

PROJEKT  
DODÁVKA ATYPICKÉHO KANCELÁŘSKÉHO  
NÁBYTKU PRO PRÁVNÍ ODDĚLENÍ MENDELU

MÍSTO STAVBY	ZEMĚDĚLSKÁ 810/3, 613 00 BRNO
STUPEŇ	DOKUMENTACE PRO PROVÁDĚNÍ INTERIÉRU
MĚŘÍTKO	1:50, 1:25
DATUM	10/2020

NÁZEV VÝKRESU  
N1118+20 - NOVÝ STAV  
NÁBYTEK





INVESTOR	MENDELOVA UNIVERZITA V BRNĚ ZEMĚDĚLSKÁ 1/1665, 613 00 BRNO
HLAVNÍ PROJEKTANT	ING. ARCH. PETR GOLEŠ AUTORIZOVANÝ ARCHITEKT PURKYŇOVA 35A, 612 00, BRNO TEL.: +420 608 130 679 www.petrgoles.cz

PROJEKT  
DODÁVKA ATYPICKÉHO KANCELÁŘSKÉHO  
NÁBYTKU PRO PRÁVNÍ ODDĚLENÍ MENDELU

MÍSTO STAVBY	ZEMĚDĚLSKÁ 810/3, 613 00 BRNO
STUPEŇ	DOKUMENTACE PRO PROVÁDĚNÍ INTERIÉRU
MĚŘÍTKO	1:50
DATUM	10/2020

NÁZEV VÝKRESU  
NOVÝ STAV  
AXONOMETRIE



VIZUALIZACE MÍSTNOSTI N1115



VIZUALIZACE MÍSTNOSTI N1116

INVESTOR	MENDELOVA UNIVERZITA V BRNĚ ZEMĚDĚLSKÁ 1/1665, 613 00 BRNO
HLAVNÍ PROJEKTANT	ING. ARCH. PETR GOLEŠ AUTORIZOVANÝ ARCHITEKT PURKYŇOVA 35A, 612 00, BRNO TEL.: +420 608 130 679 www.petrgoles.cz
PROJEKT	DODÁVKA ATYPICKÉHO KANCELÁŘSKÉHO NÁBYTKU PRO PRÁVNÍ ODDĚLENÍ MENDELU
MÍSTO STAVBY	ZEMĚDĚLSKÁ 810/3, 613 00 BRNO
STUPEŇ	DOKUMENTACE PRO PROVÁDĚNÍ INTERIÉRU
DATUM	10/2020
NÁZEV VÝKRESU	NOVÝ STAV VIZUALIZACE





VIZUALIZACE MÍSTNOSTI N1117

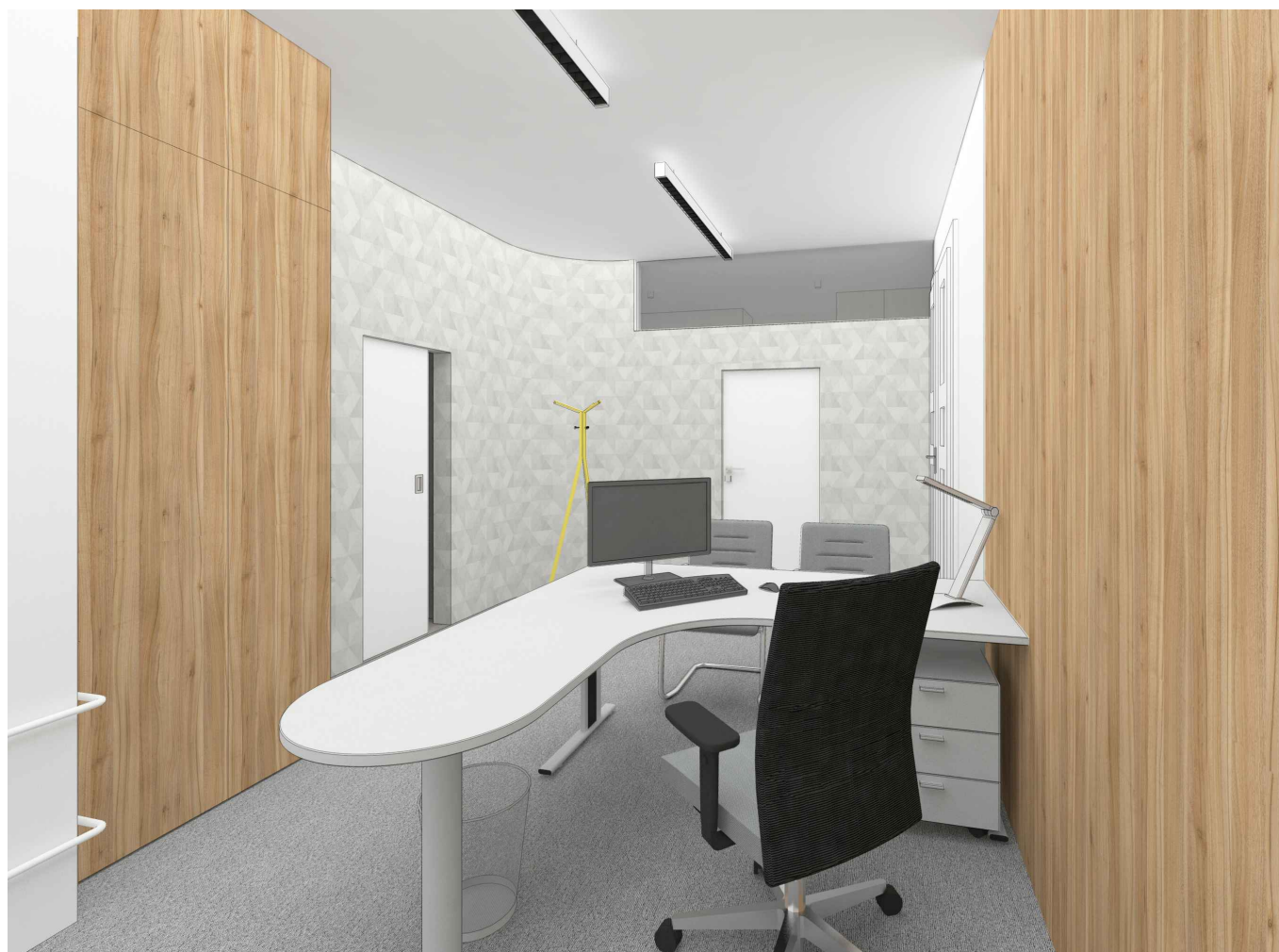

VIZUALIZACE MÍSTNOSTI N1118

INVESTOR	MENDELOVA UNIVERZITA V BRNĚ ZEMĚDĚLSKÁ 1/1665, 613 00 BRNO
HLAVNÍ PROJEKTANT	ING. ARCH. PETR GOLEŠ AUTORIZOVANÝ ARCHITEKT PURKYŇOVA 35A, 612 00, BRNO TEL.: +420 608 130 679 www.petrgoles.cz
PROJEKT DODÁVKA ATYPICKÉHO KANCELÁŘSKÉHO NÁBYTKU PRO PRÁVNÍ ODDĚLENÍ MENDELU	
MÍSTO STAVBY	ZEMĚDĚLSKÁ 810/3, 613 00 BRNO
STUPEŇ	DOKUMENTACE PRO PROVÁDĚNÍ INTERIÉRU
DATUM	10/2020
NÁZEV VÝKRESU	NOVÝ STAV VIZUALIZACE